



- A mosógép használata előtt, kérjük, figyelmesen olvassa el ezt a kézikönyvet és őrizze meg későbbi felhasználás céljából.
- A kézikönyvben található rajzok csak tájékoztató jellegűek és eltérhetnek a megvásárolt modelltől

MOSÓGÉP FELHASZNÁLÓI KÉZIKÖNYV

Tartalomjegyzék

A készülék műszaki adatai.....	2
Biztonsági óvintézkedések	3
Fontos tanácsok	5
A mosógép áttekintése	6
A mosógép beszerelése	7
A mosógép üzemeltetése	11
Karbantartás	17
Hibaelhárítás	19
Melléklet	21
Termékismertető adatlap	23

A készülék műszaki adatai

Paraméter/Kapacitás	Inverteres motor sorozat
	8kg
Modell	GTW-814A
Feszültség	220-240V~/50Hz
Névleges teljesítmény	1900W
Víznyomás	0.05-0.8MPa
Külső méretek (S*M*M) mm	595*520*850

MEGJEGYZÉS:

1. A kézikönyvben szereplő összes kép csak vázlatos jellegű. Eltérhet az Ön által vásárolt géptől.
2. A tényleges funkció és a valós adatok az irányadóak.

FIGYELMEZTETÉS

A készülék használata közben tartsa be az alapvető óvintézkedéseket a tűz, áramütés vagy személyi sérülések kockázatának csökkentése érdekében, beleértve a következőket

- Ha a tápkábel megsérül, akkor a veszély elkerülése érdekében csak a gyártó, annak szervizképviselője vagy hasonlóan szakképezett személy cserélheti ki.
- A mosógéphez mellékelt új tömlőkészleteket kell használni, és a régit nem szabad újra felhasználni.
- Ezt a készüléket nem használhatják olyan személyek (a gyermekeket is beleértve), akik csökkent fizikai, érzékelési vagy szellemi képességekkel rendelkeznek, illetve akik nem rendelkeznek kellő tapasztalattal és tudással, kivéve akkor ha egy, a biztonságukért felelős személy felügyeli őket, vagy utasítást kaptak tőle a készülék használatára vonatkozóan. A gyermekeket felügyelni kell, hogy ne játszanak a készülékkel. (Ez a figyelmeztetés nem az EURÓPAI piacra vonatkozik)
- Ezt a készüléket 8 évesnél idősebb gyermekek, valamint csökkent fizikai, érzékszervi vagy szellemi képességekkel rendelkező, illetve tapasztalattal és tudással nem rendelkező személyek felügyelet mellett használhatják, vagy ha a készülék biztonságos használatára vonatkozó utasításokat kaptak és megismerték az ezzel járó veszélyeket. Gyermekek nem játszhatnak a készülékkel. A tisztítást és a felhasználói karbantartást gyermekek nem végezhetik felügyelet nélkül. (Ez a figyelmeztetés az EURÓPAI piacra vonatkozik)
- A mosógép alján lévő szellőzőnyársokat ne takarja el szőnyeg.
- A 3 évesnél fiatalabb gyermekeket tartsák távol a készüléktől, ha nem felügyelik őket folyamatosan.
- Ezt a készüléket háztartási és hasonló környezetben történő felhasználásra tervezték, mint például:
 - üzletek, irodák és egyéb munkahelyek személyzeti konyhái;
 - vidéki házak
 - szállodákban, motelekben és egyéb lakóhelyiségekben az ügyfelek által;
 - panzió típusú környezetek;
 - társasházak vagy mosókonyhák közös használatú területein.
- Ügyeljen arra, hogy a tápfeszültség és a frekvencia azonos legyen a mosógépével.
- Biztonsága érdekében a hálózati kábel dugóját földelt aljzatba kell bedugni. Gondosan ellenőrizze, és győződjön meg arról, hogy az aljzat megfelelő és megbízhatóan van földelve.
- Ne használjon olyan aljzatot, ahol a névleges áram kisebb, mint a mosógépé.
- Ne használja a mosógépet, ha valamelyik alkatrész hiányzik vagy eltört.
- Soha ne húzza ki a hálózati csatlakozót vizes kézzel.

Biztonsági óvintézkedések

- Azonnal cserélje ki az elhasználódott hálózati kábelt, meglazult dugókat/konnektorokat.
- Tisztítás vagy javítás előtt húzza ki a mosógépet a konnektorból.
- Az ajtó kinyitása előtt, kérjük, ellenőrizze, hogy a dob belsejében lévő víz ki lett-e ürítve. Kérjük, ne nyissa ki a dobot, ha a víz látható.
- Működés közben az üvegajtó nagyon felforrósodhat. Tartsa távol a gyerekeket és a háziállatokat a mosógéptől működés közben.
- Biztosítsa, hogy a víz- és elektromos készülék csatlakoztatását szakképzett szerelő végezze el a gyártó utasításainak és a helyi biztonsági előírásoknak megfelelően.
- A gép használata előtt el kell távolítani az összes csomagolást és szállítási rögzítőcsavart. Ellenkező esetben a mosógép súlyosan károsodhat ruhák mosása közben.
- Tilos a tűz- és robbanásveszélyes vagy mérgező oldószerek használata. Benzin, alkohol stb. Nem használható mosószerként. Kérjük, csak a gépi mosáshoz alkalmas mosószert válasszon.
- Ügyeljen arra, hogy ne forrzza le magát, miközben a mosógép a forró vizet üríti ki.
- Soha ne a tápkábelnél fogva húzza ki a mosógépet. Mindig erősen fogja meg a dugót, és egyenesen húzza ki a konnektorból.
- Ha régi készülékét már nem használja, azt javasoljuk, hogy vegye le az ajtót és vágja el a tápkábelt.
- A csomagolóanyagok veszélyesek lehetnek a gyerekekre. Kérjük, az összes csomagolóanyagot (műanyag zacskó, hab stb.) tartsa távol gyerekektől.
- Ne mászon fel és üljön a gép felső fedelén.
- Előfordulhat, hogy a háziállatok és a gyerekek bemásznak a gépbe. Minden használat előtt ellenőrizze a gépet.
- Ne dőljön a mosógép ajtajának.

- A háztartási mosógép nem beépíthető.
- Ez a mosógép csak beltéri használatra készült.
- Ellenőrizze, hogy minden zseb üres legyen. Éles és merev tárgyak, mint például érme, bross, szög, csavar vagy kő stb. súlyos károkat okozhat a mosógépben.
- Kérjük, ne felejtse el azonnal leválasztani a víz- és tápellátást a ruhák mosása után.
- A mosógépet nem szabad fürdőszobába, nagyon nedves helyiségbe vagy robbanásveszélyes, maró gázokkal telített helyiségekbe telepíteni.
- Az első ruhamosás előtt, egy teljes mosási folyamatot kell elvégezni a mosógéppel, úgy, hogy nincsenek benne ruhák.
- Ne javítsa vagy cserélje ki a mosógép alkatrészeit, kivéve, ha a felhasználói javítási utasítás kifejezetten ezt javasolja, és rendelkezik az elvégzéshez szükséges ismeretekkel és készségekkel.
- Tilos szőnyeget és acélhuzalos melltartókat mosni.
- Mosás közben soha ne töltsön utána vizet kézzel.
- A program lejártá után, kérjük, várjon két percet az ajtó kinyitásához.
- A gép átadásakor először ki kell engedni a gépből az összegyűlt vizet. Óvatosan kezelje a gépet. Emelés közben soha ne a gépből kiálló részeknél fogva tartsa. A gép ajtaja nem használható fogantyúként szállítás során.
- Az egy bemeneti szeleppel rendelkező mosógépet csak a hidegvíz-ellátáshoz szabad csatlakoztatni. A két bemeneti szeleppel rendelkező mosógép a melegvíz- és a hidegvíz-ellátáshoz is csatlakoztatható.

ŐRIZZE MEG EZT A HASZNÁLATI UTASÍTÁST A GÉP CSAK HÁZTARTÁSI CÉLRA HASZNÁLHATÓ

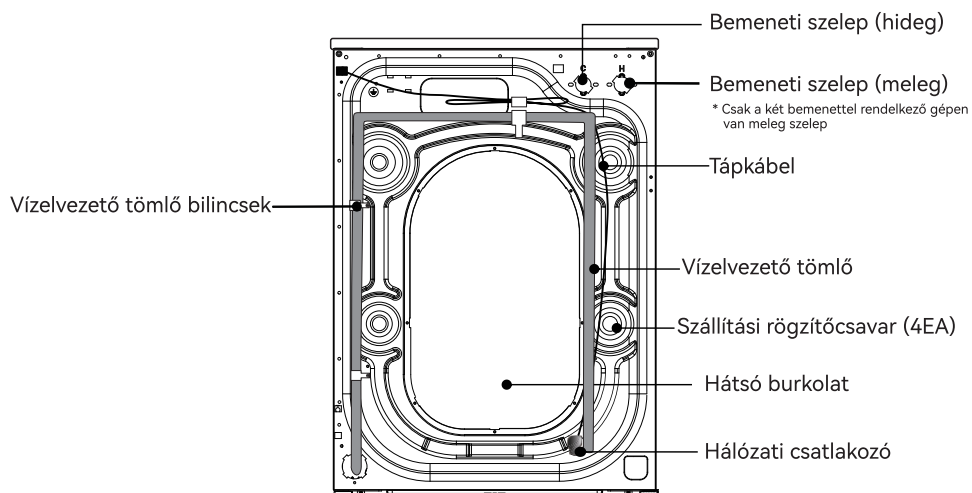
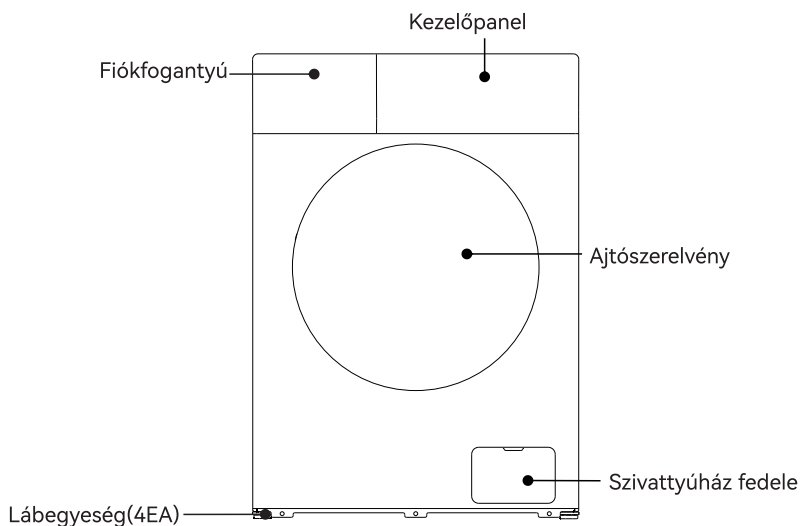

A mosógép beszerelése

MEGJEGYZÉS

Javasoljuk, hogy az új mosógépet képzett háztartásigép-szerelő szerelje be. Ha úgy érzi, hogy rendelkezik a mosógép beszereléséhez szükséges ismeretekkel, a beszerelés előtt, kérjük, figyelmesen olvassa el a beszerelési útmutatót.

■ Szükséges szerszámok





A következő szerszámokra lehet szüksége a mosógép beszereléséhez:

- Olló
- Kesztyű
- Szabványos csavarhúzó
- Fogó
- Villáskulcs

■ A mosógép kicsomagolása

Csomagolja ki a mosógépet és ellenőrizze, hogy keletkezett-e valamilyen sérülés a szállítás során. Azt is ellenőrizze, hogy a mellékelt zacskóban lévő összes elemet (lásd lent) is megkapta. Ha a szállítás során megsérült a mosógép, vagy bármelyik eleme hiányzik vagy sérült, kérjük, azonnal vegye fel a kapcsolatot a helyi forgalmazóval.

Ha a mosógép nem rendelkezik két bemenettel, akkor nincs meleg bemeneti tömlő.

Bemeneti tömlő (Csatlakoztassa a hidegvíz ellátáshoz)	Meleg bemeneti tömlő (Csatlakoztassa a melegvíz ellátáshoz)	Lyuk borítás (4EA) (A szállítási rögzítőcsavar lyukainak betömésére szolgál)	Vízvezető tömlő tartókonzol (A vízvezető tömlő elvezetésére szolgál)	Villáskulcs (1. A gép aljának beállítására szolgál, 2. Távolítsa el a szállítási rögzítőcsavart a gép hátulján)
				

■ A hely kiválasztása

A mosógép beszerelése előtt a következő jellemzőkkel rendelkező helyet kell kiválasztani:

- Merev, száraz és vízszintes felület (ha nem vízszintes, kérjük, állítsa vízszintesre a következő „Állítható láb” ábra alapján).
- Kerülje a közvetlen napfényt.
- Megfelelően szellőzik.
- A környezeti hőmérséklet 0-40°C között legyen.
- A környezeti páratartalomnak 95% alatt kell lennie (ha a hőmérséklet 25°C).
- Tartsa távol a hőforrásoktól, például széntől vagy gáztól. Győződjön meg arról, hogy a mosógép nem áll a hálózati kábelben. Ne telepítse a mosógépet szőnyegpadlóra.

A mosógép beszerelése

■ Távolítsa el a szállítási rögzítőcsavarokat

A mosógép használata előtt el kell távolítani a szállítási rögzítőcsavarokat a gép hátuljáról. Kérjük, végezze el a következő lépéseket a csavarok eltávolításához:

! Őrizze meg a szállítási rögzítőcsavarokat későbbi használat céljából.

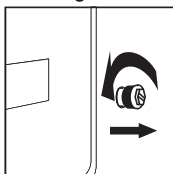

1. Egy villáskulccsal lazítsa meg a szállítási rögzítőcsavarokat

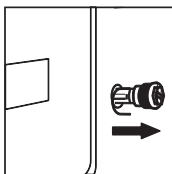

2. Fogja meg az egyes csavarfejeket és húzza át a lyuk széles részén. Ismételje meg minden csavarnál.

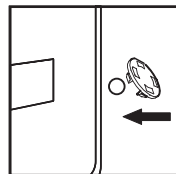

3. Fedje le a csavarokat a mellékelt műanyag burkolatokkal.

■ Állítsa vízszintbe a mosógépet

0°C-os környezeti hőmérséklet alatt ne telepítse vagy helyezze el mosógépet, de ne a szabadba, mert károsíthatja a programozó vezérlőt.

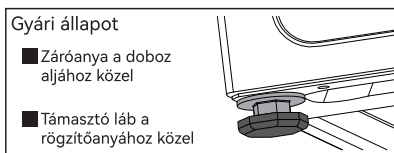
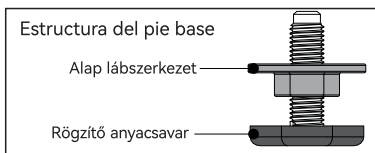

! Megjegyzés: a beszerelés megkönnyítése érdekében, előfordulhat, hogy a gyári állapotban a lábak nincsenek mindig rögzítve, kérjük, ellenőrizze, hogy mind a négy lábat rögzítette a szint beállítása előtt!

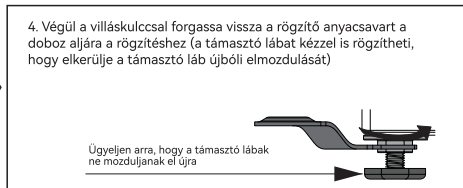
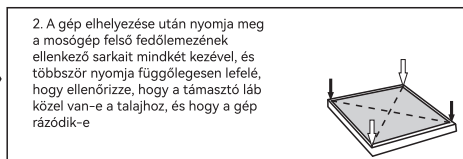
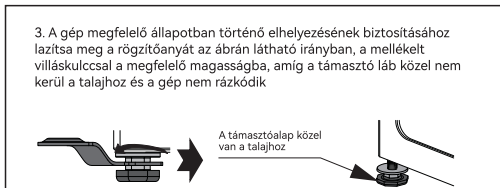
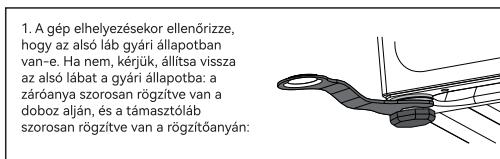

! VIGYÁZAT

1. A gépnek tökéletesen vízszintesnek és stabilnak kell lennie amikor a négy támasztóláb közel van a talajhoz. Eressze le a lábakat, amennyire csak lehetséges, úgy, hogy a gép vízszintben legyen.
2. A szint nem megfelelő beállítása hangos zajt, a gép rezgését, a gép elmozdulását és egyéb rendellenes jelenségeket okozhat.
3. A szellőzőnyílás a gép alján van kialakítva (ne takarja el). Szilárd, sima és csúszásmentes talajra telepítse a mosógépet. A súlysértélen sérülés elkerülése érdekében ne helyezze a mosógépet puha takaróra vagy fapadlóra, vagy különféle asztalokra és állványokra.

A mosógép beszerelése

A mellékelt víztömlő típustól függően eltérő lehet. Kérjük, kövesse a mellékelt víztömlőhöz tartozó utasításokat.

■ Csatlakoztassa a bemeneti tömlőt

Csatlakozás menetes vízcsaphoz

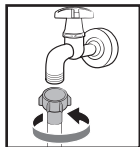

1. Csatlakoztassa a víztömlőt a vízcsaphoz, majd forgassa el a csatlakozót az óramutató járásával megegyező irányba az alábbiak szerint.

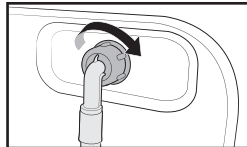

2. A víztömlő másik végét csatlakoztassa a mosógép hátulján lévő bemeneti szelephöz. A meghúzáshoz forgassa el a tömlőt az óramutató járásával megegyező irányba.

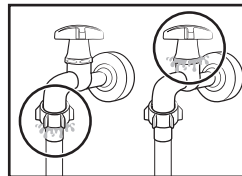

3. Nyissa ki a vízcsapot, és ellenőrizze, hogy van-e szivárgás a csatlakozásoknál. Ha a víz szivárog, ismételje meg a fenti lépéseket.

Nem menetes vízcsaphoz csatlakoztatva

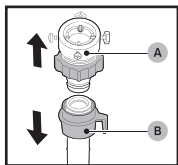

1. Távolítsa el az adaptert (A) a víztömlőből (B).

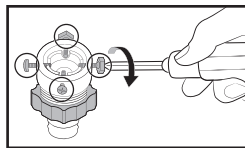

2. Csillagfejű csavarhúzóval lazítsa meg az adapteren lévő négy csavart.

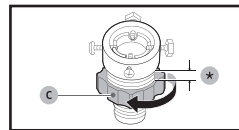

3. Fogja meg az adaptert, és forgassa el a (C) részt a nyíl irányába és lazítsa meg 5 mm-rel (*).

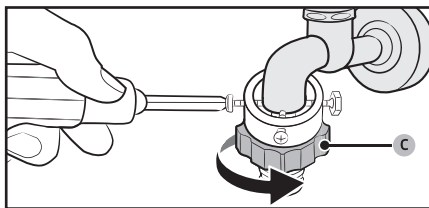

4. Helyezze be az adaptert a vízcsapra, és miközben felemeli az adaptert, húzza meg a csavarokat.

5. Forgassa el a (C) részt a nyíl irányába a meghúzáshoz.

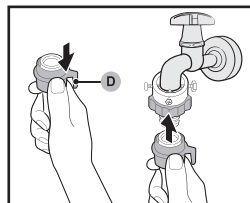

6. Miközben lefelé húzza a víztömlő (D) részét, csatlakoztassa a víztömlőt az adapterhez. Ezután engedje el a (D) részt. A tömlő kattanó hanggal illeszkedik az adapterbe.

7. A víztömlő csatlakoztatásának befejezéséhez olvassa le a „Csatlakozás menetes vízcsaphoz” fejezet 2. és 3. pontját.

A mosógép beszerelése

⚠ MEGJEGYZÉS

- Ha a csatlakoztatás után szivárog a tömlő, ismételje meg a bemeneti tömlő csatlakoztatásának lépéseit.
- Ne hajlítsa meg a tömlőt.
- A mosógép minden egyes használata előtt gondosan ellenőrizze a bemeneti csatlakozást.

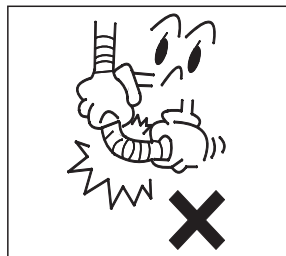

■ A vízvezető tömlő csatlakozása

- A vízvezető tömlőt a padló felett 65-100 cm magasságban kell elhelyezni, különben rossz lesz a vízvezetés
- A mellékelt vízvezető tömlő tartókonjollyal vezetheti a vízvezető tömlőt a falba, vízvezetékbe, vagy mosókádba.
- Ügyeljen arra, hogy minden tömlőcsatlakozás szoros legyen.

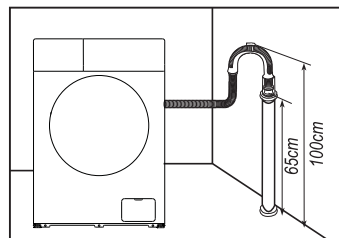
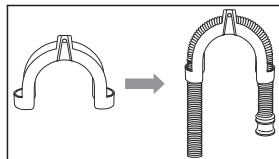

⚠ MEGJEGYZÉS

- A vízvezető tömlő vége ne merüljön vízbe, annak érdekében, hogy a mosógép megfelelően működjön.

■ A tápellátás csatlakoztatása

- Mivel a fűtési funkció használata közben az egységen áthaladó maximális áramerősség 10 A, kérjük, ellenőrizze, hogy az otthoni áramellátó rendszer (áram, tápfeszültség és vezeték) megfelel-e az elektromos készülékek normál terhelési követelményeinek.
- Kérjük, megfelelően telepített és megfelelően földelt aljzathoz csatlakoztassa a tápellátást.

- Győződjön meg arról, hogy a lemezen lévő tápfeszültség megegyezik a gép névleges feszültségével.

- A hálózati csatlakozónak illeszkednie kell az aljzathoz.
- Ne használjon többcélú csatlakozót vagy aljzatot hosszabbítóként.
- Ne csatlakoztassa és ne húzza ki a csatlakozót vizes kézzel.
- A dugó kihúzásakor szorosan fogja meg a dugót, majd húzza ki. Ne húzza erővel a hálózati kábel.
- Ha a hálózati kábel megsérül vagy sérülés jeleit látja rajta, a cseréhez speciális hálózati kábelt válasszon vagy vásároljon a gyártótól vagy a szervízközponttól.

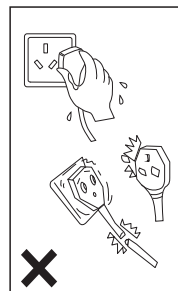

A mosógép beszerelése

⚠ FIGYELMEZTETÉS

1. A gépet megfelelően kell földelni. Rövidzárlat esetén a földelés csökkentheti az áramütés veszélyét.
2. A mosógépet a többi elektromos készüléktől elkülönített áramkörön kell üzemeltetni. Ellenkező esetben az áramvédő leoldódhat, vagy a biztosíték kiéghet.

A mosógép üzemeltetése

⚠ MEGJEGYZÉS

Használat előtt ellenőrizze, hogy a gép megfelelően van beszerelve.

Az első mosás előtt futtasson le egy teljes ciklust ruha nélkül. A következőket végezze el:

1. Csatlakoztassa az áramforrást és a vizet.
2. Tegyen egy kis mosószert (kb. 10 g) a fiókba, és zárja be.
3. Nyomja meg a „⏻” Be-/Kikapcsoló gombot.
4. Fordítsa el a gombot a „Pamut” állásba.
5. Nyomja meg a „▶||” Start/Szünet gombot.

Ez eltávolítja a gyártó tesztüzeme során a gépben maradt vizet.

■ Ruhák szétválogatása

Kérjük, figyelmesen olvassa el ezeket a javaslatokat, hogy elkerülje a problémákat a mosógéppel és a ruhák károsodását.

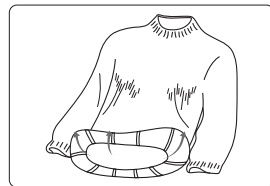
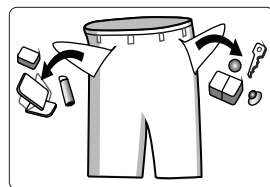

1. Ne helyezzen több ruhát a mosógépbe, mint a névleges kapacitás.
2. A ruhákat szín és a kezelési címke szerint válogassa szét. A legtöbb ruhadarab gallérjában vagy oldalvarrásában található egy textilápolási címke.
3. Ellenőrizze, hogy az összes zseb üres. Az idegen tárgyak (pl. szögek, érmék, iratkapcsok stb.) károsíthatják a ruhákat és a gép alkatrészeit.
4. Mosás előtt húzza össze a cipzárat, rögzítse a csatokat stb.
5. A mosandó ruhákat szín szerint kell szétválogatni. Sötét ruhákat nem szabad világos ruhákkal együtt mosni.
6. Az erősen szennyezett területeket, foltokat stb. folyékony mosószerezrel, folteltávolítóval stb. kell előkezelní.
7. Mielőtt a gépbe helyezné, fordítsa ki a könnyen bolyhosodó és gyapjú felületű ruhákat.



⚠ MEGJEGYZÉS: Ügyeljen arra, hogy ne szoruljon be ruha az ajtó és a tömítés közé.

A mosógép üzemeltetése

■ A mosószerfiók használata

1. Húzza ki a mosószerfiókat.
2. Töltsön megfelelő mosószert a főmosás rekeszbe 
3. Töltsön öblítőt a rekeszbe 
4. Csatolja be a mosószerfiókat.

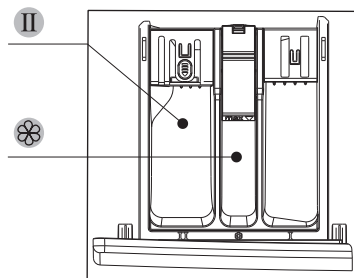

VIGYÁZAT

- Ne nyissa ki a mosószerfiókat a mosógép működése közben.
- A különböző mosási hőmérsékletekhez megfelelő típusú mosószert válasszon, hogy kevesebb víz- és energiafogyasztással a legjobb mosási hatást érje el.
- A rekesz eltömődésének megelőzése érdekében használat előtt fel kell hígítani a koncentrált vagy erősen dúsított szereket (öblítőt vagy mosószert).
- Ne helyezzen por állagú mosószert a folyadék rekeszbe  .

■ Mosószert adagolás (automatikus adagolás)

* Ez a modul csak az automatikus adagolású modellekhez használható.

Folyékony mosószert használata (Automatikus)

Mosás előtt hozzáadhatja a folyékony mosószert a tartályba. Működés közben, a mosógép a súlynak megfelelően automatikusan adagolja a folyékony mosószert. Elérhető manuálisan egyszeri hozzáadással, okosan, pontosan és automatikusan több alkalommal.

Mosópor vagy öblítőt használata (Manuális)

1. Ha mosóport vagy öblítőt szeretne használni, nyomja meg az Öblítés és centrifuga gombot az automatikus adagolás funkció be- és kikapcsolásához. (A képernyőn az AU BE látható nyitott állapotként, az AU KI pedig zárt állapotként)
2. Válasszon előtöltős mosógépekhez használható, nem habzó vagy gyengén habzó mosószert.
3. Minden alkalommal a mosógépnek megfelelő mennyiséget tegyen be, a kézikönyv szerint.
4. A túl sok mosópor sok buborékot eredményezhet. Ez megnehezíti a mosást a por kioldódásának hatása miatt.

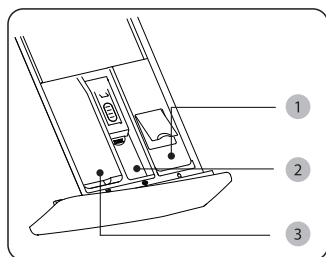

- 1 Folyékony mosószert tartály: folyékony mosószert
- 2 Öblítőt tartály: folyékony öblítőt
- 3 Mosópor tartály: por vagy folyékony mosószert

A mosógép üzemeltetése

⚠ MEGJEGYZÉS

1. Amikor először használ folyékony mosószert és az automatikus kioldó funkciót, használja a „gyorsmosás” programot a cső és a dob mosásához.
2. Az normális, ha egy kevés folyékony mosószert folyik a víztartályba a folyékony mosószeres tartály kihúzásakor. Kerülje a tartály gyakori kihúzását, hogy csökkentse a folyékony mosószert költségét.
3. Az öblítőszer mennyiségét lásd a kézikönyvben. Az öblítő túladagolása tönkre teszi a mesterséges rostokat.
4. Folyadék szintje ne legyen az elosztótartály MAX jelzése felett.
5. Kérjük, először hígítsa fel a sűrű öblítőt vagy fehérítőt, majd öntse be az elosztó tartályba.

▪ A kezelőpanel nézete

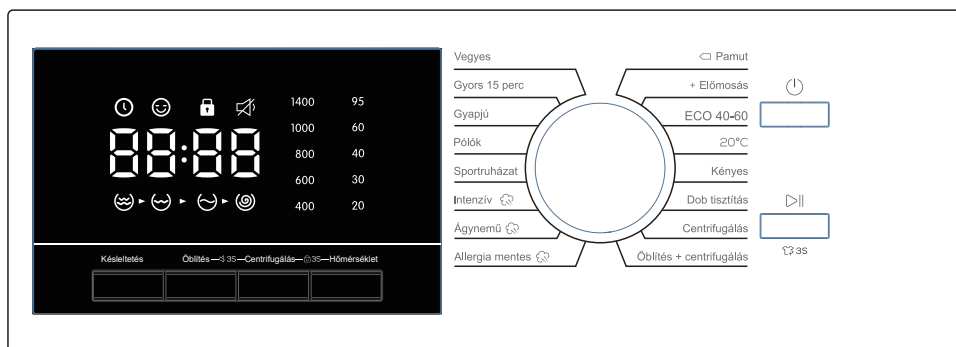

⚠ MEGJEGYZÉS

A vezérlőpanel grafikája csak tájékoztató jellegű. Az aktuális sebesség- és hőmérséklet-paraméterek kijelzése az aktuális modelltől függ.

- Nyomja meg a bekapcsológombot Be/Ki a mosógép bekapcsolásához.
 - A ciklus kiválasztásához forgassa el a programválasztót.
 - Amennyiben szükséges, módosítsa a ciklus beállításait (hőmérséklet és sebesség stb.).
 - Állítson be a késleltetést, ha a mosási ciklust egy kívánt időpontban szeretné befejezni.
 - Nyomja meg a Start/Szünet gombot.
- A ciklus megváltoztatásához működés közben
- Nyomja meg a Start/Szünet gombot a működés leállításához.
 - Válasszon egy másik ciklust.
 - Nyomja meg a Start/Szünet gombot új ciklus újbóli indításához.

A mosógép üzemeltetése

Késleltetés

Beállíthatja, hogy a mosógép automatikusan fejezze be a mosást egy későbbi időpontban, 3 és 24 óra közötti késleltetést választva (1 órás lépésekben). A kijelzett óra a mosás befejezésének időpontját jelzi.

1. Válasszon ki egy ciklust. Majd szükség esetén módosítsa a ciklus beállításait.
2. Nyomja meg többször a Késleltetés gombot, amíg be nem állítja a kívánt befejezési időt.
3. Nyomja meg  a Start/Szünet gombot.

A megfelelő jelzőfény kigyullad, amikor az óra jár.

4. A Késleltetés törléséhez indítsa újra a mosógépet a  Be/Ki gomb megnyomásával.

Valós eset

Egy két óra hosszú programot mostantól számított 3 óra múlva szeretne befejezni. Ehhez adja hozzá a Késleltetés opciót az aktuális ciklushoz 3 órás beállítással, majd nyomja meg a  Start/Szünet gombot 14:00 óránál. Mi történik ekkor? A mosógép 15:00 órakor kezd el működni, és 17:00 órakor áll le.

Gőzmosás ikon

Ha ez az ikon folyamatosan világít, az azt jelenti, hogy Gőzmosás funkció engedélyezve van. A modellek eltérő konfigurációja miatt egyes modellek nem rendelkeznek ezzel a konfigurációval, kérjük, tekintse meg az aktuális modellt.

Gyerekszár

A gyermekbalesetek elkerülése érdekében a gyerekszár minden gombot lezár, kivéve a  Be/Ki gombot.

- A Gyerekszár funkció be- vagy kikapcsolásához nyomja meg és tartsa lenyomva egyszerre a Hőmérséklet és Centrifuga gombot 3 másodpercig.

Ha a gyerekszár be van kapcsolva, a  visszajelző világít.

Riasztás Ki

Be- vagy kikapcsolhatja a ciklusválasztó és az összes gomb hangját.

- A hang be- vagy kikapcsolásához nyomja meg és tartsa lenyomva egyszerre az Öblítés és Centrifuga gombot 3 másodpercig. Ha a hang ki van kapcsolva, a  jelzőfények világítanak.

Ajtózár

Amikor az ajtó nincs rendesen becsukva vagy bezárva, az ikon nem világít; Zárja be helyesen az ajtót, és az ikon folyamatosan világít.

Újratöltés

Hosszan nyomja meg a  Start/Szünetgombot 3 másodpercig. A zár feloldása után (a PTC zárnak 1-2 percet kell várnia), elkezdhető a ruhák közepén történő hozzáadása funkció.

A mosógép üzemeltetése

■ Program

Vegyes: Pamutból és szintetikus anyagból álló vegyes töltetkez.

Gyors 15 perc: Enyhén szennyezett, 2,0 kg-nál kisebb tömegű ruhadarabokhoz, amelyeket gyorsan szeretne kimosni.

Gyapjú: A gyapjú program gyengéden ringat és áztat, amivel megvédi a gyapjúsálakat a zsugorodástól/torzulástól.

Semleges mosószer használata javasolt.

Pólók : Ezt a programot választhatja pamutból, lenből, szintetikus szövetből vagy kevert szövetből készült ingek mosásához.

Sportruházat: Ez a program a sportruházat mosásához használható.

Intenzív: Erősen szennyezett ruhákhoz. A működési idő hosszabb, mint a többi ciklusnál.

Ágynemű: Ez az program nehezebb ruhák mosására alkalmas. Farmer, ágynemű stb.

Allergia mentes: A magas hőmérsékletű mosás és az extra öblítések hatékonyan távolítják el a maradék mosószert.

☐ **Pamut:** Pamuthoz, ágyneműhöz, asztalneműhöz, fehérneműhöz, törölközőhöz vagy inghez. A mosási idő és az öblítések száma a töltetnek megfelelően automatikusan áll be.

+ **Előmosás:** Egy előzetes mosási folyamatot ad hozzá a Pamut ciklus előtt.

ECO 40-60: Normálisan szennyezett pamut ruhadarabok tisztítására, amelyek 40°C vagy 60°C-on moshatók együtt ugyanabban a ciklusban. Ez a ciklus az EU környezetbarát tervezési jogszabályainak való megfelelés értékelésére szolgál. Ez a ciklus van alapértelmezettként beállítva.

20°C: Új európai szabványos speciális eljárások, néhány kíméletes ruha mosásához, csak 20°C hőmérséklet választható, védőruházat.

Kényes: Áttetsző szövetekhez, melltartókhoz, fehérneműkhöz (selyem) és más, csak kézzel mosható anyagokhoz. A legjobb teljesítmény érdekében használjon folyékony mosószert.

Dob tisztítás: A szennyeződések és baktériumok eltávolításával tisztítja a dobot.

Ellenőrizze, hogy a dob üres.

Ne használjon semmilyen tisztítószert a dob tisztításához.

Centrifugálás: A kiegészítő centrifugálási folyamat hatékonyan távolítja el a nedvességet a ruhaneműből.

Öblítés + centrifugálás: Kiegészítő öblítési folyamattal rendelkezik, miután öblítőt adott a mosáshoz.

A mosógép üzemeltetése

■ Mosási eljárások táblázata

- A mosási hatékonyságot és a teljesítményt a használt mosószer minősége határozza meg. Csak gépi mosásra engedélyezett mosószert használjon.
- Ha szükséges, használjon speciális mosószert, pl. szintetikus vagy gyapjúszővethoz. Mindig vegye figyelembe a mosószergyártó ajánlásait.
- Ne használjon száraz tisztítószereket, mint például triklór-etilén és hasonló termékek. Válassza ki a legjobb mosószert.

Program	Max töltet (kg)	Mosószer típusa		
	8	Univerzális	Speciális	Öblítő
Vegyes	4	L/P	-	○
Gyors 15 perc	2	L/P	-	○
Gyapjú	2	-	L/P	-
Pólók	3	L/P	L	○
Sportruházat	3	L/P	-	○
Intenzív ☁	8	L/P	-	○
Ágynemű ☁	6	L/P	L/P	○
Allergia mentes ☁	4	L/P	L/P	○
☐ Pamut	8	L/P	-	○
+ Előmosás	6	L/P	-	○
ECO 40-60	8	L/P	-	○
20°C	4	L/P	-	○
Kényes	4	L/P	L/P	-
Dob tisztítás	0	-	-	-
Centrifugálás	8	-	-	-
Öblítés + centrifugálás	8	-	-	○

L=gél-/folyékony mosószer P=Mosópor O=Opcionális --nem

Folyékony mosószer használata esetén nem javasolt az időképletetés aktiválása.

A következőknél ajánlott a használata: Mosópor 20°C - 95°C; Gyapjú mosószer 20°C - 40°C;

* Csak speciális higiéniai követelmények esetén válasszon 95°C-os mosási hőmérsékletet.

A mosógép megfelelő karbantartása meghosszabbíthatja az élettartamát.

FIGYELMEZTETÉS

A karbantartás megkezdése előtt húzza ki a tápkábelt vagy kapcsolja ki a tápellátást, és zárja el a csapot.

■ A belső dob tisztítása

A dob belsejében fém tárgyak által okozott rozsdát klórmentes mosószerrel azonnal el kell távolítani. Soha ne használjon acélgyapotot.

■ A felület tisztítása

1. Ha a víz kifolyik, azonnal törölje le száraz ruhával. Ne érhék éles tárgyak a mosógépet.

2. Szükség esetén a felületet hígított, nem súroló hatású semleges tisztítószerrel tisztítsa.

■ A leeresztő szivattyú tisztítása

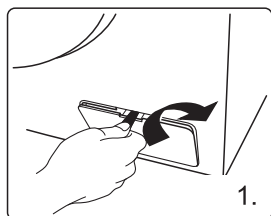

Nyissa ki a szűrő fedelét valamilyen szerszámmal, például érme, az ábra irányának megfelelően;

Csavarja ki a szűrőt és ügyeljen a visszamaradt vízre, majd távolítsa el az idegen anyagokat a leeresztő szivattyú szűrőjéből;

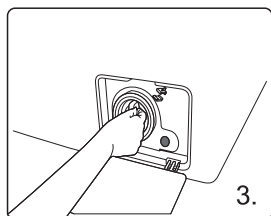
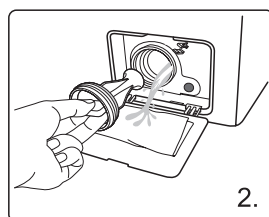

Helyezze vissza a szűrőt.

■ A bemeneti szelep szűrőjének tisztítása

Tisztítsa meg a bemeneti szűrőt, ha a csap kinyitásakor nincs víz vagy nem elegendő a víz.

1. Csökkentse a víznyomást:
 - a. Zárja el a csapot.
 - b. Válasszon egy programot a „Centrifugálás” kivételével.
 - c. Nyomja meg a „Start/Szünet” gombot, és hagyja, hogy a program kb. 40 másodpercig fusson.
 - d. Húzza ki a hálózati csatlakozót.
2. Távolítsa el a befolyótömlőt a csapról.
3. Vízzel mossa el a szűrőt.
4. Szerelje vissza a bemeneti tömlőt.

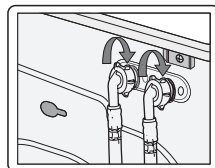
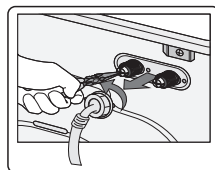

■ Tisztítsa meg a mosószerfiókot

1. Nyomj le az ① részt a fiókon belül és vegy ki a mosószerfiókot.
2. Emelje fel a kapcsolót, vegye ki az öblítő fedelét, és mossa le vízzel az összes barázdát.
3. Helyezze vissza az öblítő fedelét, és nyomja a fiókot a helyére.

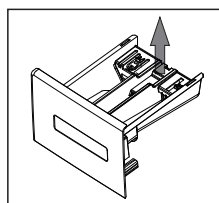
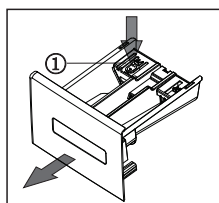

■ Ártalmatlanítsa a könnyen lefogyható mosógépet

Ha mosógép 0°C alatti hőmérsékletnek van kitéve, bizonyos óvintézkedéseket kell tennie.

1. zárd el a csapot.
2. Csavarja le a bemeneti tömlőt.
3. Akassza le a vízvezető tömlőt a hátsó tartóról, és helyezze a tömlő végét és a bemeneti tömlő végét egy tálba. Futtasson a centrifugálási programot.
4. Válassza le a mosógépet.
5. Csavarozza le a bemeneti tömlőt és helyezze vissza a vízvezető tömlőt.

⚠ MEGJEGYZÉS

1. Amikor legközelebb használja a mosógépet, ellenőrizze, hogy a környezeti hőmérséklet magasabb legyen, mint 0°C.
2. Ha a mosógép olyan helyiségben van elhelyezve, ahol könnyen megfagyhat, kérjük, eressze le az összes maradék vizet a vízvezető tömlőből és a bemeneti tömlőből.
3. Ha a mosógép lefagyott, forduljon szakemberhez.

HIBAELEHÁRÍTÁS

MEGOLDÁSOK

Valamennyi víz maradt a gépben



Ez normális jelenség, és a gyári vízvizsgálatok eredménye

A mosógép nem működik



Ellenőrizze, hogy a hálózati csatlakozó jól van-e bedugva.
Ellenőrizze, hogy a csap nyitva van-e.
Ellenőrizze, hogy meg van-e nyomva a „Főkapcsoló” gomb.
Ellenőrizze, hogy meg van-e nyomva a „Start/Szünet” gomb.
Ellenőrizze, hogy a késleltetés funkció be van-e kapcsolva.

Vízszivárgás



Ellenőrizze és rögzítse a bemeneti tömlőt.
Tisztítsa meg a vízelvezető tömlőt, és ha szükséges, kérjen fel egy szakembert a javításra.

Rendellenes zaj és nagy rezgés



Ellenőrizze, hogy a szállítási rögzítőcsavarok el lettek távolítva.
Ellenőrizze, hogy az állítható lábak vízszintesen vannak-e beállítva.
Ellenőrizze, hogy a mosógép szilárd és vízszintes padlóra van-e telepítve.
Ellenőrizze, hogy nincs-e benne hajcsat vagy fémtárgy.

A mosás hatékonysága nem kielégítő



Válassza ki a megfelelő programot.
Megfelelő mennyiségű mosószert használjon a mosószert csomagolásán található utasítások szerint.

A gép a gombok megnyomása után nem válaszol



Ellenőrizze, hogy a „Gyermekezár” funkció be van-e kapcsolva.
Először nyomja meg a „Start/Szünet” gombot, majd nyomja meg a többi gombot.

A programot tényleges futási ideje nem felel meg a megjelenített időnek



Ellenőrizze, hogy a dobban lévő ruha eléggé szét van osztva.
Ellenőrizze, hogy a víz megfelelően folyik ki és be.

A mosógép ürítés közben töltődik



Ellenőrizze, hogy a leeresztő tömlő maximális magassága ne legyen a 65 cm felett
Ellenőrizze, hogy a leeresztő tömlő bemelett-e.

KIJELZŐ	ESZKÖZÖK	MEGOLDÁSOK
E1	A mosógép idővel megtelik	Ellenőrizze, hogy a csap nyitva van-e. Ellenőrizze, hogy a víznyomás nem túl alacsony-e. Ellenőrizze, hogy a bemeneti tömlő nincs-e eltömődve.
E2	Vízvezetés idővel	Ellenőrizze, hogy a leeresztő szivattyú nincs-e eltömődve. Szükség esetén forduljon szerelőhöz.
E3	Az ajtózár meghibásodott	Csukja be újra az ajtót. Ellenőrizze, hogy a ruha beszorult-e az ajtó és a tömítés közé. Szükség esetén forduljon szerelőhöz.
E4	A víz kifolyik	Hagyja, hogy a gép automatikusan leeresse a vizet, amíg a víz szintje megfelelő nem lesz a mosási programhoz. Szükség esetén forduljon szerelőhöz.
E5	Az elektromos motor meghibásodott	Kérjük, forduljon szerelőhöz.
E6	A fűtés nem működik	Kérjük, forduljon szerelőhöz.
E7	A hőmérséklet-érzékelő elromlott	Kérjük, forduljon szerelőhöz.
E9	kommunikációs hibák	Kérjük, forduljon szerelőhöz.
E10	Inverter meghibásodások	Kérjük, forduljon szerelőhöz.
EP	A futó ciklus nem felel meg a gomb által jelzett programnak.	Forgassa a ciklusválasztót a folyamatban lévő programnak megfelelő programra.

⚠ MEGJEGYZÉS

Kérjük, itt tekintse meg a megvásárolt modell hibakijelzéseit. A különböző modellek eltérő hibakijelzéssel rendelkeznek.

■ Szöveten található használati útmutató

	Ellenálló anyag		Max. 100°C-on vasalható
	Finom szövet		Nem vasalható
	90°C-on mosható		Bármilyen oldószerrel szárazon tisztítható
	60°C-on mosható		Vegytisztítás csak perkloriddal, öngyújtófolyadékkal, tiszta alkohollal vagy R113-mal
	40°C-on mosható		Vegytisztítás csak repülőgép-üzemanyaggal, tiszta alkohollal vagy R113-mal
	30°C-on mosható		Ne alkalmazzon vegytisztítást
	Kézzel mosható		Fektetve szárítsa
	Csak vegytisztítással tisztítható		Felakasztva szárítható
	Hideg vízben fehéříthető		Ruhaakasztón szárítsa
	Ne fehéřítse		Szárítógépben szárítható, normál hőfokon
	Max. 200°C-on vasalható		Szárítógépben szárítható, alacsony hőfokon
	Max. 150°C-on vasalható		Ne szárítsa szárítógépben

■ Elektromos figyelmeztetés

A tűz, áramütés és egyéb balesetek elkerülése érdekében tartsa be a következőket:

- Csak a tápvezeték címkéjén feltüntetett feszültség használható. Ha nem ismeri az otthoni feszültséget, kérjük, forduljon a helyi áramszolgáltatóhoz.
- Fűtési funkció használata közben a mosógépen áthaladó maximális áram eléri a 10A-t. Ezért kérjük, ellenőrizze, hogy a tápegységek (áram, feszültség és kábel) megfelelnek a gép normál terhelési követelményeinek.
- Megfelelően védje a tápkábelt. A tápkábelt jól rögzíteni kell, hogy emberek vagy más dolgok ne botljanak meg benne, és ne sérüljön meg. Különös figyelmet kell fordítani a csatlakozó helyére.
- Ne terhelje túl a fali aljzatot, és ne használjon hosszabbítót. A vezetékek túlterhelése tüzet vagy áramütést okozhat. Ne húzza ki a hálózati csatlakozót vizes kézzel.
- Biztonsága érdekében a hálózati dugaszt földelt aljzatba kell bedugni. Gondosan ellenőrizze és győződjön meg arról, hogy az aljzat megfelelően és megbízhatóan van földelve.

■ Környezetvédelem

- A mosógép újrahasznosítható anyagokból készült. Ha úgy dönt, hogy kidobja ezt a mosógépet, kérjük, tartsa be a helyi hulladékkezelési előírásokat. Vágja le a hálózati kábelt, hogy a mosógépet ne lehessen az áramforráshoz csatlakoztatni. Vegye le az ajtót, hogy kis állatok és gyermekek ne szoruljanak be a mosógép belsejébe.
- Ne lépje túl a mosószer gyártójának utasításában javasolt mosószermennyiséget.
- Csak akkor használjon folteltávolítót és fehérítőt a mosási ciklus előtt, ha feltétlenül szükséges.
- Takarítson meg vizet és elektromos áramot, úgy, hogy csak teljes töltetet mos (a pontos mennyiség a használt programtól függ).
- A termék megfelelő ártalmatlanítása



Ez a jelölés azt jelzi, hogy ezt a terméket nem szabad más háztartási hulladékkal együtt kidobni az EU-ban. Az ellenőrizetlen hulladéklerakásból adódó esetleges környezetkárosodás vagy emberi egészségkárosodás megelőzése érdekében felelősséggel hasznosítsa újra az anyagi erőforrások fenntartható újrafelhasználásának elősegítése érdekében. A használt eszköz visszaküldéséhez használja a visszaküldési és begyűjtési rendszert, vagy lépjen kapcsolatba azzal a kereskedővel, ahol a terméket vásárolta. Ezt a terméket környezetbarát újrahasznosítás céljából átvehetik.

⚠ MEGJEGYZÉS:

1. Az energiahatékonysági besorolást az „ECO 40-60” programmal tesztelték.
2. Az egész mosógép teljesítményének javítása érdekében a megjelenés és a műszaki adatok külön értesítés nélkül módosíthatók.

Termékismertető adatlap

GTW-814A	Egység	ECO 40-60			20°C	Pamut 95	Gyapjú	Gyors 15 perc	Intenzív
		100% töltet	50% töltet	25% töltet					
Névleges kapacitás	kg	8.0	4.0	2.0	4.0	8.0	2.0	2.0	8.0
időtartam	ó:pp	3:38	2:48	2:48	0:50	2:19	0:44	0:18	2:08
energia	kWh/ciklus	0.760	0.425	0.200	0.205	1.175	0.110	0.040	0.670
víz	l/ciklus	60.0	45.0	35.0	42.0	60.0	55.0	34.0	48.0
Max. hőmérséklet	°C	35	28	23	20	76	20	17	50
RMC	%	53.90	53.90	53.90	82	74	78	90	75
Centrifugálási sebesség	ford./perc	1400	1400	1400	600	800	400	800	800

Termékismertető adatlap

Szállító neve vagy védjegye: GABA

Szállító címe:

Modellazonosító: GTW-814A

Általános termékparaméterek:

Paraméter	Érték	Paraméter	Érték			
Névleges kapacitás (kg)	8.0	Méretek cm-ben	Magasság	85		
			Szélesség	60		
			Mélység	52		
EEL_w	52.0	Energiahatékonysági osztály	A			
Mosáshatékonysági mutató	1.031	Öblítési hatékonysága (g/kg)	5.0			
Energiafogyasztás kWh/ ciklus-ban az ECO 40-60 program alapján. A tényleges energiafogyasztás a készülék üzemeltetési módjától függ.	0.473	Vízfogyasztás literben ciklusonként, az ECO 40-60 program alapján. A tényleges vízfogyasztás függ a készülék használatának módjától és a víz keménységétől.	47			
Maximális hőmérséklet a kezelt textilben (°C)	Névleges kapacitás	35	Maradék nedvességta rtalom (%)	53.9	Névleges kapacitás	53.90
	Fél	28			Fél	53.90
	Negyed	23			Negyed	53.90

Termékismertető adatlap

Centrifugálási sebesség (ford./perc)	Névleges kapacitás	1400	Centrifugálási hatékonysági osztály	B
	Fél	1400		
	Negyed	1400		
Program időtartama (ó:perc)	Névleges kapacitás	3:38	Típus	Szabadon álló
	Fél	2:48		
	Negyed	2:48		
Levegőben terjedő akusztikus zajkibocsátás a centrifugálási szakaszban (1 pW-ra vonatkoztatott dB(A))	76		Levegőben terjedő akusztikus zajkibocsátás osztály (centrifugálási szakasz)	B
Kikapcsolt üzemmód (W)	0.50		Készenléti üzemmód (W)	–
Késleltetett indítás (W) (ha van)	4.00		Hálózatvezérelt készenléti (W) (ha van)	–

A szállító által vállalt garancia minimális időtartama: 24months

Ezt a terméket úgy van megterveze, hogy a mosási ciklus során ezüstionokat szabadít fel

NEM

Termékismertető adatlap

Paraméter	Egység	Érték
Névleges kapacitás az ECO40-60 programhoz, 0,5 kg-os intervallumokkal (c)	kg	8. 0
Az ECO40-60 program energiafogyasztása névleges kapacitás mellett ($E_{W, teljes}$)	kWh/ciklus	0. 760
Az ECO40-60 program energiafogyasztása a névleges kapacitás fele mellett ($E_{W, 1/2}$)	kWh/ciklus	0. 425
Az ECO40-60 program energiafogyasztása a névleges kapacitás negyede mellett ($E_{W, 1/4}$)	kWh/ciklus	0. 200
Az ECO40-60 program súlyozott energiafogyasztása (E_w)	kWh/ciklus	0. 473
Az ECO40-60 program normál energiafogyasztása (SCE_w)	kWh/ciklus	0. 909
Energiahatékonysági mutató (EEl_w)	–	52. 0
Az ECO40-60 program vízfogyasztása névleges kapacitás mellett ($W_{W, teljes}$)	l/ciklus	60. 0
Az ECO40-60 program vízfogyasztása a névleges kapacitás fele mellett ($W_{W, 1/2}$)	l/ciklus	45. 0
Az ECO40-60 program vízfogyasztása a névleges kapacitás negyede mellett ($W_{W, 1/4}$)	l/ciklus	35. 0
Súlyozott vízfogyasztás (W_w)	l/ciklus	47
Az ECO40-60 program mosáshatékonysági mutatója a névleges mosási kapacitás melle (I_w)	–	1.031
Az ECO40-60 program mosáshatékonysági mutatója a névleges kapacitás fele mellett (I_w)	–	1.031
Az ECO40-60 program mosáshatékonysági mutatója a névleges kapacitás negyede mellett (I_w)	–	1.031
Az ECO40-60 program öblítési hatékonysága a névleges kapacitás mellett (I_R)	g/kg	5.0
Az ECO40-60 program öblítési hatékonysága a névleges kapacitás fele mellett (I_R)	g/kg	5.0
Az ECO40-60 program öblítési hatékonysága a névleges kapacitás negyede mellett (I_R)	g/kg	5.0

Termékismertető adatlap

Az ECO40-60 program időtartama a névleges kapacitás negyede mellett (t_w)	ó:perc	3 : 38
Az ECO40-60 program időtartama a névleges kapacitás fele mellett (t_w)	ó:perc	2 : 48
Az ECO40-60 program időtartama a névleges kapacitás negyede mellett (t_w)	ó:perc	2 : 48
Az ECO40-60 program alatt a töltet belsejében legalább 5 percig elért legnagyobb hőmérséklet a névleges kapacitás mellett (T)	°C	35
Az ECO40-60 program alatt a töltet belsejében legalább 5 percig elért legnagyobb hőmérséklet a névleges kapacitás fele mellett (T)	°C	28
Az ECO40-60 program alatt a töltet belsejében legalább 5 percig elért legnagyobb hőmérséklet a névleges kapacitás negyede mellett(T)	°C	23
Centrifugálási sebesség az ECO40-60 program centrifugálási szakaszában a névleges kapacitás mellett (S)	ford./perc	1400
Centrifugálási sebesség az ECO40-60 program centrifugálási szakaszában a névleges kapacitás fele mellett (S)	ford./perc	1400
Centrifugálási sebesség az ECO40-60 program centrifugálási szakaszában a névleges kapacitás negyede mellett (S)	ford./perc	1400
Fennmaradó nedvességtartalom az ECO40-60 programban a névleges kapacitás mellett (D_{tejjes})	%	53.90
Fennmaradó nedvességtartalom az ECO40-60 programban a névleges kapacitás fele mellett ($D_{1/2}$)	%	53.90
Fennmaradó nedvességtartalom az ECO40-60 programban a névleges kapacitás negyede mellett ($D_{1/4}$)	%	53.90
Súlyozott maradék nedvességtartalom (D)	%	53.9
A levegőben terjedő akusztikus zajkibocsátás az ECO40-60 program során (centrifugálási szakasz)	1 pW-ra vonatkoztatott dB(A)	76
Energiafogyasztás kikapcsolt üzemmódban (P_o)	W	0.50
Energiafogyasztás készenléti üzemmódban (P_{sm})	W	-
A készenléti üzemmód magában foglalja az információk kijelzését?	-	-
Energiafogyasztás készenléti üzemmódban (P_{sm}) (adott esetben) hálózatvezérelt készenléti állapotban	W	-
Energiafogyasztás programkésleltetés esetén (P_{de}) (adott esetben)	W	4.00



8C104-00****-A.1