



Használati utasítás

MODELL: GMR-548XE

Inox SIDE BY SIDE hűtőszekrény





Tartalomjegyzék

Fontos biztonsági utasítások	2
Környezetvédelem	5
Telepítési instrukciók	6
Szintező lábak.....	7
Szintező ajtók	7
A világítás cseréje	7
A készülék csatlakoztatása	7
A készülék mozgatása.....	7
Energiatakarékossági tippek.....	8
Termékáttekintés	9
Alkatrészek és funkciók	9
Működési instrukciók	10
Használat és funkciók	10
Jégkészítés (opcionális).....	12
Élelmiszertárolás	13
Karbantartás és tisztítás.....	14
Hibaelhárítás	16
Függelék.....	18

A készülék első bekapcsolása előtt olvassa el a következő biztonsági tudnivalókat!

- >> Ezt a készüléket főként háztartási felhasználásra tervezték vagy például üzletek, irodák és más munkakörnyezetek személyzeti konyhái használatra.
- >> Ez a készülék nem használható csökkent fizikai, érzékszervi vagy szellemi képességekkel, illetve tapasztalat és ismeretek hiányával rendelkező személyek (beleértve a gyermekeket is) által, kivéve, ha a biztonságukért felelős személy felügyeli vagy oktatja őket a készülék használatára.

A kifejezések / szimbólumok magyarázata

	VESZÉLY Ez a szimbólum azt jelzi, hogy a rendkívül gyúlékony gáz veszélyt jelent a személyek életére és egészségére.
	FIGYELMEZTETÉS Ez a szimbólum olyan közepes kockázati szintet jelentő veszélyt jelez, amely halált vagy súlyos sérülést okozhat.
	VIGYÁZAT Ez a szimbólum olyan alacsony kockázati fokú veszélyt jelez, amelynek figyelmen kívül hagyása kisebb vagy közepes mértékű sérüléseket okozhat.
	FIGYELEM A jelzés fontos információt jelez (pl. anyagi kár keletkezhet), de nem jelent életveszélyt.

FONTOS: Fordítson különös figyelmet azokra az üzenetekre, amelyek a **VESZÉLY**, **FIGYELMEZTETÉS** vagy **VIGYÁZAT** szavakat tartalmazzák. Ezek a felhívások olyan lehetséges veszélyre figyelmeztetnek, amelyek Önnek vagy másoknak súlyos sérüléseket okozhatnak.

Az utasítások megmondják, hogyan csökkentheti a sérülés esélyét és tájékoztatják arról, hogy mi történhet, ha nem követi az utasításokat.

FIGYELEM: Ez a használati utasítás általános jellegű. Ez azt jelenti, hogy bizonyos funkciók az Ön hűtőszekrényére/fagyasztójára vonatkoznak, míg mások nem. Folyamatosan dolgozunk termékeink, modelljeink továbbfejlesztésén és javításán. Ezért fenntartjuk a jogot, hogy minden típus és modell kialakításában, felszereltségében és tartozékaiban előzetes értesítés nélkül változtatásokat eszközöljünk.

FONTOS BIZTONSÁGI UTASÍTÁSOK

OLVASSA EL ÉS TEGYE EL EZT A HASZNÁLATI UTASÍTÁST!



VESZÉLY: Tűzveszély / gyúlékony anyag

A készülékhez használt hűtőközeg és ciklopentán habosító anyag gyúlékony. Ezért a készüléket selejtezésekor minden hő és tűzforrástól távol kell tartani, és csak megfelelő képzéssel rendelkező személy vagy cégnek járhat el. Égetéssel megsemmisíteni tilos kérjük előzze meg a környezetszennyezést.



FIGYELMEZTETÉS

Általános biztonság

- >> A készülék közelében kérjük, hogy fokozatosan ügyeljen a gyerekekre.
- >> Ha a hálózati kábel megsérül, a veszély elkerülése érdekében a gyártónak, szervizének vagy hasonlóan képzett személynek kell kicserélnie.
- >> Ne tároljon robbanásveszélyes anyagokat, például gyúlékony hajtóanyagot tartalmazó aeroszolos dobozokat ebben a készülékben.
- >> A készüléket használat után és a készüléken végzett felhasználói karbantartás előtt ki kell húzni a hálózathoz.
- >> **Figyelmeztetés:** Tartsa szabadon a készülékházban vagy a beépített szerkezetben lévő szellőzőnyílásokat.
- >> **Figyelmeztetés:** Ne használjon a leolvasztási folyamat felgyorsítására a gyártó által javasoltaktól eltérő mechanikus eszközöket vagy más eszközöket.
- >> **Figyelmeztetés:** Ne sértse meg a hűtőközegkört.
- >> **Figyelmeztetés:** Ne használjon elektromos készülékeket a berendezés élelmiszer-tároló rekeszeiben, kivéve, ha azok a gyártó által jóváhagyott típusúak.
- >> **Figyelmeztetés:** A készülék elhelyezésekor ügyeljen arra, hogy a hálózati kábel ne akadjon be vagy sérüljön meg.
- >> **Figyelmeztetés:** Ne helyezzen el több hordozható konnektort vagy hordozható tápegységet a készülék hátulján.
- >> Ne használjon hosszabbítót vagy földeletlen (kétágú) csatlakozókat.
- >> A készülék instabilitásából eredő veszély elkerülése érdekében a készüléket az utasításoknak megfelelően kell rögzíteni.
- >> A hűtőszekrényt le kell választani az áramforrásról, mielőtt megkísérelné a tartozék beszerelését. Győződjön meg arról, hogy a hálózati kábelt nem szorítja be a hűtőszekrény. Ne lépjen rá a hálózati kábelre.
- >> Ez a hűtőkészülék nem beépíthető kérjük ne építse be vagy körbe.



VIGYÁZAT

Napi használat

- >> Ne rántsa meg a hálózati kábelt, amikor kihúzza a hűtőszekrény hálózati csatlakozóját. Kérjük, fogja meg határozottan a dugót, és közvetlenül húzza ki a konnektorból.
- >> A biztonságos használat érdekében ne sértse meg a hálózati kábelt, és ne használja, ha az sérült vagy kopott.
- >> Kérjük, használjon külön konnektort a csatlakoztatáshoz és a konnektort, ha lehetséges ne ossza meg más elektromos készülékekkel.
- >> A hálózati csatlakozónak megfelelően érintkeznie kell a konnektorral, különben tüzet okozhat.
- >> Ügyeljen arra, hogy a hálózati aljzat földelő elektródája megbízható földelő vezetékkel legyen ellátva.
- >> Kérjük, zárja el a szivárgó gáz szelepét, majd nyissa ki az ajtókat és az ablakokat, ha gáz és más gyúlékony gázok szivárognak.
- >> Ne húzza ki a hűtőszekrényt és más elektromos készülékeket, mivel a szikra tüzet okozhat.
- >> Ne használjon elektromos készülékeket a készülék tetején.
- >> A hűtőszekrény ajtóí, valamint az ajtók és a hűtőszekrény teste közötti rések kicsik, ügyeljen arra, hogy ne tegye a kezét ezekre a területekre nehogy sérülést okozzon. Kérjük, legyen óvatos, amikor becsukja a hűtőszekrény ajtaját, hogy elkerülje a leeső tárgyakat.

- >> Ne engedje, hogy gyermekek a hűtőszekrénybe bemásszanak vagy felmásszon; ellenkező esetben fulladás vagy egyéb sérülés következhet be.
- >> Ne helyezzen nehéz tárgyakat a hűtőszekrény tetejére, tekintettel arra, hogy az ajtó bezárásakor vagy kinyitásakor ezek leeshetnek, és baleseti sérüléseket okozhatnak.
- >> Ne tegyen gyúlékony, robbanásveszélyes, illékony és erősen maró tárgyakat a hűtőszekrénybe, hogy elkerülje a termék károsodását vagy a tűzveszélyes baleseteket.
- >> A tűzesetek elkerülése érdekében ne helyezzen gyúlékony tárgyakat a hűtőszekrény közelébe.
- >> A hűtőszekrény háztartási használatra, például élelmiszerek tárolására szolgál; nem használható más célra, például vér, gyógyszerek, biológiai termékek stb. tárolására.
- >> Ne tároljon sört, szénsavas italt vagy más palackokban vagy zárt tartályokban lévő folyadékot a hűtőszekrény fagyasztókamrájában, különben a palackok vagy zárt tartályok a fagyás miatt megrepedhetnek és kárt okozhatnak.



FIGYELMEZTETÉS

- >> Jégkocka készítés funkció miatt, csak ivóvízes csatlakozás javasolt. (*)

(*): Ez a funkció a megvásárolt modelltől függően változik.



FIGYELEM

Az uniós szabványokhoz:

Ezt a készüléket 8 éves és idősebb gyermekek, valamint csökkent fizikai, érzékszervi vagy szellemi képességekkel rendelkező, illetve tapasztalat és ismeretek hiányában nem rendelkező személyek is használhatják, ha felügyeletet kaptak, vagy a készülék biztonságos használatára vonatkozó utasításokat megkapták, és megértették a készülékkel járó veszélyeket. A gyermekek nem játszhatnak a készülékkel. A tisztítást és a felhasználói karbantartást gyermekek felügyelet nélkül nem végezhetik.

Az élelmiszerek szennyeződésének elkerülése érdekében kérjük, tartsa be az alábbi utasításokat:

- Az ajtó hosszú időre történő kinyitása a készülék rekeszeinek hőmérsékletének jelentős emelkedését okozhatja.
- Rendszeresen tisztítsa meg az élelmiszerrel érintkező felületeket és a hozzáférhető vízelvezető rendszereket.
- Tisztítsa meg a víztartályokat, ha 48 órán keresztül nem használták őket; öblítse át a vízellátáshoz csatlakoztatott vízhálózatot, ha legalább 5 napig nem használták.

(1. megjegyzés) (*)

- A nyers húst és halat megfelelő tárolóedényekben tárolja a hűtőszekrényben úgy, hogy ne érintkezzen más élelmiszerekkel, illetve ne csöpögjenek szivárognak.
- A kétszillagos fagyasztott rekeszek alkalmasak előfagyasztott élelmiszerek tárolására, jégkrém tárolására vagy készítésére, valamint jégkockák készítésére. **(2. megjegyzés) (*)**
- Az 1 csillagos, 2 csillagos és 3 csillagos rekeszek nem alkalmasak friss élelmiszerek fagyasztására **(3. megjegyzés) (*)**.

- A 4 csillagos rekesz nélküli készülékek esetében: ez a hűtőkészülék nem alkalmas

élelmiszerek fagyasztására.

(4. megjegyzés) (*)

- Ha a hűtőkészülék hosszabb ideig üresen marad kapcsolja ki és olvassa le. Utána tisztítsa meg és szárítsa meg a belső részt és hagyja nyitva az ajtót, hogy megelőzze a készülékben a penész kialakulását.

Megjegyzés 1,2,3,4: Kérjük, erősítse meg, hogy az Ön termékrekeszének típusa szerint alkalmazható-e!

(*): Ez a funkció a megvásárolt modelltől függően változhat.

„4 csillag” szimbólum: -18 °C-on vagy hidegebb hőmérsékleten fagyasztható, és képes bizonyos mennyiségű élelmiszer gyorsfagyasztására.



„3 csillag” szimbólum: Fagyasztórekesz -18 °C-on vagy hidegebb hőmérsékleten.



„2 csillag” szimbólum: Fagyasztótér -12 °C-on vagy hidegebb hőmérsékleten.



„1 csillag” szimbólum: Fagyasztórekesz -6 °C-os célhőmérséklettel és tárolási körülményekkel.



VIGYÁZAT

Ez a termék nem ajánlott A/ GFCI funkcióval ellátott aljzatokkal vagy főkapcsolóval való használatra, különben hamis kioldást okozhat.

1. Nem jelent biztonsági kockázatot a használat.
2. Ha a kioldás továbbra is fennáll, ajánlott AFCI/GFCI funkcióval nem rendelkező aljzatot vagy főkapcsolót kicserélni.



FIGYELMEZTETÉS

Gyermekek csapdába esésének veszélye. Mielőtt kibojja régi hűtőszekrényét vagy fagyasztóját:

- >> Vegye le a készülék ajtaját.
- >> Hagyja a polcokat a helyükön, így megnehezítve a bemását.

KÖRNYEZETVÉDELEM

A régi elektromos készülékek környezetbarát módon történő ártalmatlanítása:



Ez az áthúzott „kerek kuka” ikon jelzi, hogy az elektromos és elektronikus berendezések hulladékkaként kell kezelni a terméket. A hagyományos, kommunális hulladéktól elkülönítve kell kezelni. A régi elektromos termékek veszélyes anyagokat tartalmazhatnak, ezért a régi készülékek helyes ártalmatlanítása segít megelőzni a környezetre és az emberi egészségre gyakorolt lehetséges negatív következményeket. Az Ön régi készüléke tartalmazhat újra felhasználható alkatrészeket, amelyek más termékek javításához felhasználhatók, valamint más értékes anyagokat, amelyek újrahasznosíthatóak a korlátozott erőforrások megőrzése érdekében.

Csomagolási információk:



A termék csomagolóanyagai újrahasznosítható anyagokból készülnek a nemzeti környezetvédelmi előírásoknak megfelelően. Ne dobja ki a csomagolóanyagokat a háztartási vagy egyéb hulladékkal együtt. Vigye azokat a helyi hatóságok által kijelölt csomagolóanyag-gyűjtőhelyekre.

Vigyázat

A hűtőszekrényhez felhasznált anyagok gyúlékonyak lehetnek (pl. hűtőanyag és ciklopentán habosító). Ezért, a hűtőszekrény leselejtezésekor, ügyelni kell arra, hogy távol tartsuk egy hő és tűzforrástól és selejteztést erre szakosodott szakember vagy cég végezheti. Elégetni a hűtőszekrényt szigorúan tilos, kérjük figyeljen környezetére.

TELEPÍTÉSI INSTRUKCIÓK

Első használat előtt

Távolítsa el a külső és belső csomagolást, törölje át alaposan a külsejét egy puha, száraz ruhával, a belsejét pedig egy nedves, ruhával.

Kerülje, hogy a hűtőszekrényt szűk mélyedésbe vagy hőforrás, közvetlen napfény vagy nedvesség közelébe helyezze.

Tartsa szabadon a szekrény körüli légáramlást. A készülék telepítések mindkét oldalán 10 cm szabad helyet biztosítson, a készülék tetején 10 cm-t, a készülék hátulján pedig legalább 7,5 cm-t.

Mielőtt a hűtőszekrényt a hálózatba csatlakoztatja ellenőrizze, hogy a készülék címkéjén feltüntetett feszültség megfelel-e az Ön otthonában levő feszültségnek. Az ettől eltérő feszültség károsíthatja a készüléket.

A készüléket földelni kell. A gyártó nem vállal felelősséget a földelés nélküli használatból eredő károkért.

Helyigényre vonatkozó ábra:

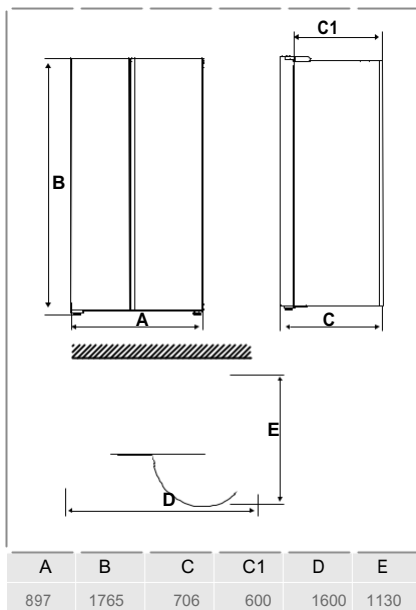

Megjegyzés: minden érték mm-ben megadva

Az eszköz csatlakoztatása

A termék beszerelése után, kérjük, hagyja állni 2 óránál hosszabb ideig, mielőtt bekapcsolja a készüléket, különben csökken a hűtési teljesítmény vagy károsodik a termék.

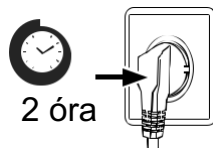

Hagyja a készüléket 24 órán át üresen futni, hogy a rekesz a megfelelő üzemi hőmérsékletet elérje.

⚠ Vigyázat

A hűtőszekrényt mindig a saját különálló konnektorába kell csatlakoztatni, amelynek feszültségértéke megegyezik a névtáblán feltüntetett feszültséggel. A készülék elhelyezésekor ügyeljen arra, hogy a hálózati kábel ne akadjon be vagy sérüljön meg.

Környezeti hőmérséklet

Az éghajlati osztálytól függően ez a hűtőszekrény a következő táblázatban megadott környezeti hőmérséklet-tartományban használható. Előfordulhat, hogy a termék nem működik megfelelően az adott tartományon kívüli hőmérsékleten. Az éghajlati osztályt a termék energiacímkéjén találja.

Klímaosztály	Környezeti hőmérséklet
SN	+10 °C to +32 °C
N	+16 °C to +32 °C
ST	+16 °C to +38 °C
T	+16 °C to +43 °C

Amennyiben bizonytalan a termék beüzemelésével kapcsolatban, kérem keresse fel hivatalos szervizpartnerünket.

● Figyelem



A hűtőszekrény hűtési teljesítményét és energiafogyasztását befolyásolhatja a környezeti hőmérséklet, az ajtónyitás gyakorisága és a hűtőszekrény elhelyezése. Javasoljuk, hogy a hőmérsékleti beállításokat a szükségleteknek megfelelően módosítsa.

Szintező lábak

A vibráció vagy rezgések elkerülése érdekében a készüléket vízszintbe kell állítani.

Szükség esetén állítsa be a szintező lábakat az egyenetlen padló kiegyenlítésére.

Az elsőnek kissé magasabbnak kell lennie, mint a hátsónak, hogy segítse az ajtó becsukódását.

A szintező lábak a szekrény enyhe megdöntésével könnyen elfordíthatók. Fordítsa el a szintező lábakat az óramutató járásával ellentétes irányba  a készülék megemeléséhez, az óramutató járásával megegyező irányban  pedig a leengedéshez.

Szintező ajtó

Ha az ajtók nem egyforma magasságban vannak, az ajtó egy villáskulccsal beállítható.

A. Lazítsa meg a rögzítőanyát **2** az óramutató járásával ellentétes irányban.

B. Az ajtó magasságának beállításához forgassa el a beállítóanyát **1** az óramutató járásával ellentétes irányba.

C. Ha az ajtó helyesen van beállítva, húzza meg a reteszelőanyát **2** az óramutató járásával megegyező irányba.

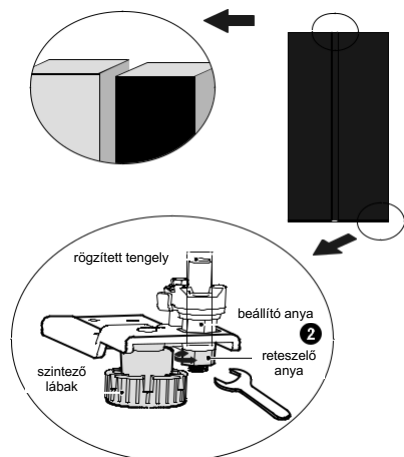

A világítás cseréje

A LED-lámpák bármilyen cseréjét vagy karbantartását a gyártó által javasolt szervíz vagy hasonló képesítéssel rendelkező személy végezheti.

Ez a termék két (G) energiatartékonysági osztályú fényforrást tartalmaz.

Az eszköz csatlakoztatása

A készülék telepítése után csatlakoztassa a hálózati csatlakozót a konnektorba.

Figyelem

Miután csatlakoztatta a tápkábelt (vagy a dugót) a konnektorba, várjon 2-3 órát, mielőtt ételt tesz a készülékbe. Ha a termék nem éri el az üzemi hőmérsékletet az ételek megromolhatnak.

A berendezés mozgatása

1. Távolítsa el minden tárgyat a készülékből.
2. Húzza ki a hálózati csatlakozót, dugja be és rögzítse a készülék hátulján vagy tetején lévő hálózati csatlakozó kampóba.
3. Ragassza le az olyan részeket, mint a polcok és az ajtó, hogy megakadályozza a készülék mozgatása közbeni leesést.
4. A készüléket kettőnél több emberrel együtt óvatosan mozgassa. Ha a készüléket hosszabb távolságra szállítja, tartsa a készüléket függőlegesen.
5. A készülék felszerelése után csatlakoztassa a hálózati csatlakozót egy kinti konnektorba a készülék bekapcsolásához.

Típek az energiatakarékossághoz

Ne helyezze a készüléket tűzhely közelébe, radiátorokhoz vagy más hőforrások közelébe. Ha a környezeti hőmérséklet magas, a kompresszor gyakrabban és hosszabb ideig fog működni, ami megnövekedett energiafogyasztást eredményezhet.

Biztosítson megfelelő szellőzést a készülék aljánál, a készülék oldalain és a hátulján egyaránt. Kérjük vegye figyelembe a távolsági méreteket is, melyekről a „Telepítés” című fejezetben olvashat bővebben.

A fiókok, polcok elrendezése: A tálcákat és polcokat úgy kell elhelyezni, hogy a lehető leghatékonyabb energiafelhasználás legyen elérhető.

Amennyiben, nagyobb tárolóhelyet szeretne elérni (pl. nagyobb méretű hűtött / fagyasztott áruk tárolására), a középső fiókok és polcok eltávolíthatóak. A felső és alsó fiókokat és polcokat csak szükség esetén, utoljára távolítsa el.

Egyenletesen töltött hűtőszekrény / fagyasztószekrény rekesz hozzájárul az optimális energiafelhasználáshoz.

Hagyja a meleg ételt kihűlni, mielőtt behelyezné a hűtőszekrénybe. Ha csak kihűlt / hideg élelmiszereket helyez a berendezésbe, az növeli az energiahatékonyságot.

A fagyasztott ételek hűtése csökkenti az energiafelhasználást.

Csak a szükséges ideig nyissa ki az ajtót, feleslegesen ne hagyja azt nyitva, hogy a hidegvesztés a minimális mértékű legyen. Az ajtót csak rövid időre nyissa ki, majd zárja be, ezzel csökkentheti az energiafelhasználást.

A hőmérsékletet ne állítsa kisebb értékre, mint ami optimális energiafogyasztást eredményez.

A készülék ajtóötmitéseinél ügyeljen arra, hogy tökéletes, ép állapotban maradjanak, ezáltal az ajtók megfelelően fognak záródni, ami pedig az energiafogyasztást mérsékli és nem növekszik szükségtelenül.

Termék áttekintés

Alkatrészek és funkciók

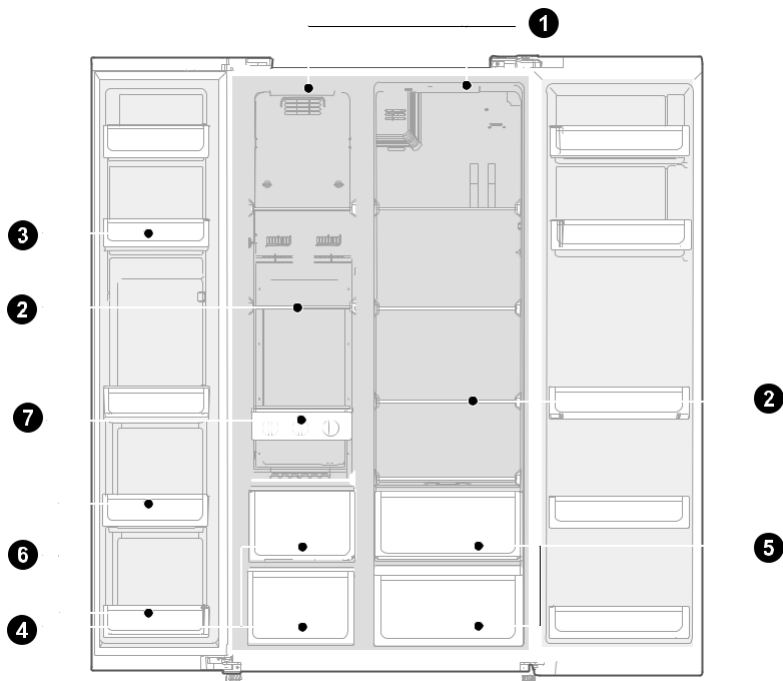

- | | | | |
|---|-----------|---|--------------------------|
| 1 | LED lámpa | 5 | Gyümölcs és zöldségtartó |
| 2 | Üvegpolc | 6 | Kétsillagos ajtótalca |
| 3 | Ajtótalca | 7 | Jégtálca (opcionális) |
| 4 | Fiók | | |

>> Az energia leghatékonyabb felhasználása érdekében kérjük, hogy az összes belső elemet, például a tálcákat, fiókokat, polcokat és jégkockatartót a gyártó által megadott pozícióba helyezze be és tartsa ott őket.

>> Ez a hűtőköszülék nem használható beépítve! Ha beépíti akkor mind a készülék teljesítménye mind élettartama is jelentősen csökken. Ebben az esetben a szervizben nem érvényesítheti, nem kérheti a garanciális javítást.

Figyelem

Különbségek: A technikai változások és a különböző modellek miatt a jelen kézikönyvben található illusztrációk némelyike eltérhet az Ön modelljétől.

MŰKÖDÉSI INSTRUKCIÓK

Használat és funkciók

Funkciós ábra:

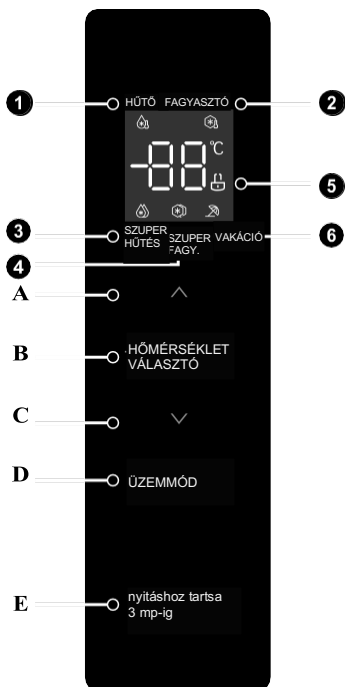

Képernyő:

- 1 Hűtőszekrény
- 2 Fagyasztó
- 3 Szuperhűtés
- 4 Szuperfagyasztás
- 5 Zár / Feloldás
- 6 Vakáció

Gomb:

- A Hőfok fel
- B Hőmérséklet tartomány beállítása
- C Hőfok le
- D Üzem mód / funkció beállítása
- E Zárolás / Feloldás gomb

Figyelem

Különbségek: A technikai változások és a különböző modellek miatt a jelen kézikönyvben található illusztrációk némelyike eltérhet az Ön modelljétől.

Zárolás / feloldás

Nem reteszelt állapotban nyomja meg a „Hold 3 sec. Unlock » gombot 3 másodpercig a művelet reteszelt állapotba való belépéshez, és megjelenik a reteszelési minta. A reteszelt állapotban

nyomja meg a « Hold 3sec. Unlock „ 3 másodpercig a feloldási »  « minta megjelenítéséhez és a feloldáshoz. Ha 30 másodpercig nem használja a billentyűt, a hűtőszekrény automatikusan zárolt állapotba kerül.

Üzem mód beállítása:

Nyomja meg a **“MODE”** gombot, melyekkel a következő sorrendben válthat az üzemmódok közül:
1. szuper hűtés; 2. szuperfagyasztás; 3. vakáció üzemmód.;4. normál / üres mód.

Super Cooling → Super Freezing → Super Cooling / Super Freezing → Vacation → None

Vakáció üzemmódban a fagyasztó hőmérséklete automatikusan -18°C-ra áll be, a hűtőkamra zárva van.

A szuperhűtési üzemmódban a hűtőkamra hőmérséklete automatikusan 2°C-ra áll.

A szuperhűtési üzemmódból való kilépéskor a hűtőkamra beállított hőmérséklete automatikusan visszatér a szuperhűtési üzemmód előtti beállított hőmérsékletre.

Kilép a szuperhűtés üzemmódból, ha az alábbi feltételek valamelyike teljesül:

A: Ha más funkciót állít be manuálisan.

B: Rapid (gyors) hűtési idő \geq 6óra;

A szuperfagyasztási üzemmódban a fagyasztókamra hőmérséklete automatikusan -24°C-ra áll be. A szuperfagyasztási üzemmódból való kilépéskor a fagyasztókamra beállított hőmérséklete automatikusan visszatér a szuperfagyasztási üzemmód előtti beállított hőmérsékletre.

Kilép a szuperfagyasztási üzemmódból, ha az alábbi feltételek valamelyike teljesül:



C: Ha más funkciót állít be manuálisan.



A: Szuperfagyasztási idő \geq 24óra;

Figyelem

A szuperfagyasztás funkciót úgy tervezték, hogy megőrizze a fagyasztóban lévő élelmiszerek tápértékét. A leg-
rövidebb idő alatt képes lefagyasztani az élelmiszereket. Ha egyszerre nagy mennyiségű élelmiszert kell
lefagyasztani, ajánlott a felhasználónak bekapcsolni a szuperfagyasztás funkciót, és betenni az élelmiszert. Ekkor a
fagyasztórekesz fagyasztási sebessége megnő, ami gyorsan lefagyasztja az ételt és hatékonyan megőrzi az
élelmiszer tápanyagtartalmát, és megkönnyíti a tárolást.

A hűtőkamra hőmérsékletének a beállítása



Nyomja meg a **“TEMP.SELECT”** gombot, hogy kiválaszthassa a kívánt hőmérsékletet “” hűtőkamra,
“”, fagyasztókamra; kiválasztásához. Ha a megfelelő ikonra rányom, a készüléken beállításra
kerül a beállított hőmérséklet.

Válassza ki a beállítandó helyiséget, és nyomja meg a hőfok fel gombot “” a hőmérséklet felfelé
történő beállításához. Minden egyes megnyomásakor a hőmérséklet 1 fokkal emelkedik; Válassza ki a
beállítandó helyiséget, és a hőmérséklet lefelé történő beállításához nyomja meg a lefelé hőmérséklet
gombot “” Minden egyes megnyomásakor a hőmérséklet 1 fokkal csökken;

A hűtőkamra beállítási tartománya 2 és 8°C, a fagyasztókamra beállítási tartománya -24 és -16°C; Az
új beállított hőmérséklet a rögzítés után lép hatályba. Ha a határértékre van beállítva, a megfelelő
hőmérséklet-beállító gomb megnyomásakor a billentyű érvénytelen hangjelzése következik be.

Ajánlott beállítás: Hűtőkamra 4°C, fagyasztókamra - 18°C.

Ajtónyitási hangjelzés:

A hűtőszekrény ajtajának kinyitásakor megszólal az ajtónyitó hangjelzés. Ezzel egyidejűleg az
ajtónyitási sípszó bekapcsolásához / kikapcsolásához nyomja meg hosszan a “” + “”
kombinációs billentyűt 3 másodpercig (alapértelmezés szerint be van kapcsolva).

Ajtónyitási riasztó:

Ha a hűtőszekrény ajtaja több mint 120 másodpercig nem záródik be, a hűtőszekrény riasztóhangot ad ki jelezve, hogy az ajtó nincs bezárva. Kérjük időben csukja be az ajtót, vagy kattintson a kijelző képernyő kezelési területén lévő bármelyik gombra a riasztási hang megszüntetéséhez. (Ha az ajtó hosszú ideig nem záródik be, az élelmiszerek károsodhatnak, megromolhatnak. Kérjük, időben zárja be az ajtót)

Tárolás áramkimaradás esetén

Áramkimaradás esetén az azonnali üzemállapot zárolásra kerül, és az újbóli áramellátásig megmarad.

Hibajelzés

A kijelzőn megjelenő alábbi figyelmeztetések a hűtőszekrény megfelelő hibáit jelzik. Bár a hűtőszekrény az alábbi hibák mellett is működhet hidegtároló funkcióval, a felhasználónak a készülék optimális működése érdekében karbantartás céljából fel kell vennie a kapcsolatot egy szervizes szakemberrel.

Hibakód	Hiba leírás
E1	A hűtőkamra hőmérséklet-érzékelőjének meghibásodása
E2	A fagyasztókamra hőmérsékletérzékelőjének meghibásodása
E5	Fagyás leolvastás érzékelő áramkör hiba
E6	Kommunikációs hiba
E7	Környezeti hőmérséklet-érzékelő hiba

Jégkészítés (opcionális)

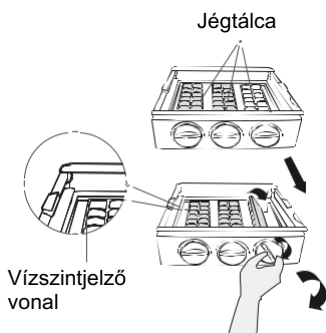

Óvatosan húzza ki a jégtálcát és töltsé meg vízzel a vízszintjelző vonalig. Ezután óvatosan helyezze vissza a jégtálcát vízszintesen.

Amikor a jégkockák készen vannak, fordítsa el a gombot az óramutató járásával megegyező irányba (forgassa el a végéig és engedje el), a jégkockák a jégtálcába fognak hullani.

Figyelem

A jégkockák gyors elkészítéséhez állítsa a fagyasztót a legalacsonyabb hőmérsékletre, vagy válassza a gyorsfagyasztás üzemmódot.

Ekkor a fagyasztó hőmérséklete alacsonyabb lesz. Ne töltsé fel túlságosan vízzel.

A jégkockákat nehéz lehet kivenni a jégtálcából, és a jégdobozba csöpögő víz a jégkockákat összefagyasztja.

Ha a gombot elfordítja, mielőtt a jégkockák elkészültek volna, a maradék víz a jégdobozba csorog, és a jégkockák összefagynak.

Éltárolás

Fagyasztórekesz

A fagyasztórekesz az élelmiszerek alacsony hőmérsékletű fagyasztására, a fagyasztott élelmiszerek hosszú távú tárolására és jégkockák előállítására szolgál.

Figyeljen a fagyasztórekesz csillagosztályozására (4 csillag, 2 csillag és 1 csillag) és a fagyasztott élelmiszerek ebből adódó tárolási idejére.

Ne tegyen egymás mellé friss és fagyasztott élelmiszereket. A fagyasztott élelmiszer felolvadhat.

Ha nagy mennyiségű friss élelmiszert (például húst, halat vagy apróra vágott húst) fagyaszt le, kérjük, hogy mielőtt beleteszi, ossza azokat több kis darabra, hogy gyorsan lefagyaszthatóak és könnyen felvehetőek legyenek.

Tartsa be az élelmiszer-gyártók által a csomagoláson ajánlott tárolási időt, nincs információ a csomagoláson, az élelmiszereket nem szabad fagyasztvá tárolni a vásárlástól számított három hónapnál tovább.

Ha fagyasztott élelmiszert vásárol, győződjön meg arról, hogy azt megfelelő hőmérsékleten fagyasztották le, és hogy a csomagolás nem sérült.

A fagyasztott élelmiszereket megfelelő egyedi csomagolásban kell tárolni, hogy a szomszédos élelmiszerek ne károsodjanak. A felolvasztott vagy kiolvasztott élelmiszereket azonnal fogyassza el, ne fagyassza újra. Hosszan tartó áramkimaradás vagy a készülék meghibásodása esetén vegye ki a tárolt fagyasztott élelmiszereket, és ellenőrizze, hogy ehetőek-e még, majd tárolja őket megfelelően hűvös helyen vagy egy másik készülékben. Az ételek kiolvasztásához vegye ki azokat a fagyasztóból, és hagyja kiolvadni szobahőmérsékleten vagy a hűtőszekrényben. Az élelmiszerek gyors kiolvasztásához használhatja például a mikrohullámú sütő kiolvasztási funkcióját. Ha csak egy csomag egy részét szeretné kiolvasztani, vegye ki a szükséges részt, és azonnal zárja le a csomag többi részét. Így elkerülheti a „fagyasztási égést”, és csökkentheti a jégképződést a megmaradt élelmiszereken.

Hűtörekesz

A nedvesség és a későbbi jégképződés csökkentése érdekében soha ne tegyen folyadékot a hűtőterbe lezáratlan edényekben. A fagy hajlamos a párologtató leghidegebb részein koncentrálni. A folyadékok fedetlen tárolása azt eredményezi, hogy gyakrabban kell leolvasztani. Soha ne tegyen meleg ételeket a hűtőszekrénybe. Ezeket először szobahőmérsékleten kell lehűteni, majd úgy kell elhelyezni, hogy a hűtőszekrény rekeszében megfelelő légmozgás legyen. Az élelmiszerek vagy az élelmiszer-tartályok nem érhetnek a hűtőszekrény hátsó falához, mert odafagyhatnak a falhoz. Ne nyissa ki rendszeresen a hűtőszekrény ajtaját.

Húsok és halak (csomagba vagy műanyag fóliába csomagolva) a hűtőszekrény rekeszébe tehetőek viszont ajánlott 1-2 napon belül felhasználni őket.

A csomagolás nélküli gyümölcsök és zöldségek a friss gyümölcsök és zöldségek számára kijelölt részbe helyezhetők.

Figyelem

A túl sok élelmiszer tárolása a működés során a kedvezőtlenül befolyásolhatja a hűtőszekrény fagyasztási hatását. Kérjük figyelni a tárolási mennyiségekre.

Tárolási idő és hőmérséklet

Megjegyzés: A túl hosszú tárolás vagy a nem megfelelő fagyasztási hőmérsékleten történő tárolás minőségromláshoz vagy romlott élelmiszerekhez vezethet, ami élelmiszerpazarlást okoz vagy szélsőséges esetben gyomorontást okozhat. A minimális hőmérsékletnek a legtöbb esetben -18°C -nak vagy ennél hidegebbnek kell lennie. Tartsa be az alábbiakban ajánlott maximális tárolási időket:

>> Pörkölt, fagylalt, kolbász, kenyér: 2-6 hónap.

>> Hal, garnélarák, bárány, hús: 4-8 hónap.

>> Zöldségek, gyümölcsök, baromfi, marhahús: 6-12 hónap.

KARBANTARTÁS ÉS TISZTÍTÁS



VIGYÁZAT

Minden rutinszerű karbantartás előtt válassza le a készüléket az elektromos hálózatról. A készülék újraindítása előtt legalább 5 percet várjon, mivel a gyakori indítás károsíthatja a kompresszort.

A készülék kihúzásakor ne a kábelt, hanem a dugót fogja meg.

Ne kaparja a fagyott részeket és a jeget éles tárgyakkal. Ne használjon spray-ket, elektromos fűtőberendezéseket, mint például hőszugárzót, hajszárítót, gőztisztítót vagy más hőforrást, hogy elkerülje a műanyag alkatrészek károsodását.

A tűzveszély, valamint a megnövekedett energiafogyasztás elkerülése érdekében évente legalább egyszer távolítsa el a port a készülék hátuljáról. Rendszeresen ellenőrizze az ajtótomítést, hogy ne legyenek rajta szennyeződések. Tisztítsa meg az ajtótomítést szappanos vízzel vagy hígított mosószerrel nedvesített puha ruhával.

A termék belső részét rendszeresen tisztítani kell a szagok elkerülése érdekében.

A termék belső részét puha textíliával vagy szivaccsal, két evőkanál szódabikarbónával és egy liter meleg vízzel tisztítsa meg. Ezután öblítse le vízzel és törölje tisztára. A tisztítás után nyissa ki az ajtót, és hagyja a levegőn megszáradni mielőtt bekapcsolja a készüléket. A termékben nehezen tisztítható területeket (pl.: rések vagy sarkok) ajánlott rendszeresen áttörölni puha ronggyal, puha kefével stb. és szükség esetén néhány segédeszközzel (pl. vékony pálcikával) kombinálva, hogy ezeken a területeken ne halmozódjanak fel szennyeződések vagy baktériumok.

Ne használjon szappant, mosószert, súrolóport, tisztítóspray-t stb., mivel ezek szagokat okozhatnak és szennyezhetik az élelmiszereket.

Törölje át a termék külső felületét szappanos vízzel, mosószerrel stb. megnedvesített puha ruhával, majd törölje szárazra.

Ne használjon kemény keféket, tiszta acélgolyókat, drótkéfeket, csiszolóanyagokat (például fogkrémeket), szerves oldószereket (például alkoholt, acetont, banánolajat stb.), forró vizet, savas vagy lúgos elemeket, amelyek károsíthatják a hűtőszekrény felületét és belsejét. A forrásban lévő víz és a szerves oldószerek, mint például a benzol, deformálhatják vagy károsíthatják a műanyag alkatrészeket.



Ne öblítse le közvetlenül vízzel vagy más folyadékkal a tisztítás során, hogy elkerülje a rövidzárlatot.

Figyelem

A készüléknek indítás után folyamatosan kell működnie. A készülék működése általában nem szakadhat meg; ellenkező esetben a készülék élettartama csökkenhet.

Leolvasztás

Bár ez a készülék automatikusan leolvaszt, a fagyasztórekesz belső falain fagyréteg keletkezhet, ha a fagyasztó ajtaját gyakran nyitja ki, vagy túl sokáig nyitva tartja. Ha a fagy túl vastag, válasszon egy olyan időpontot, amikor a tárolt élelmiszerkészlet kevés, és járjon el az alábbiak szerint:

1. Vegye ki a meglévő étel- és tartozékkosarakat, húzza ki a készüléket a hálózathoz, és hagyja nyitva az ajtókat. A felolvasztási folyamat felgyorsítása érdekében alaposan szellőztesse át a helyiséget.
2. Ha a leolvasztás befejeződött, tisztítsa meg a fagyasztót a fent leírtak szerint.

Vigyázat! Ne használjon éles tárgyakat a fagyasztóból való fagy eltávolításához. Csak a belső tér teljes megszáradása után szabad a készüléket újra bekapcsolni és visszatudni a hálózati aljzatba.

Az ajtótalca tisztítása

Az alábbi ábrán látható irányjelző nyílnak megfelelően mindkét kezével szorítsa össze a tálcát, és tolja felfelé, majd vegye ki.

A talca mosása után, miután kivette a tálcát, az Ön igényeinek megfelelően beállíthatja a beépítési magasságát.

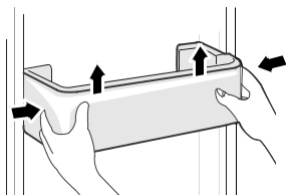

A zöldséges fiók tisztítása

1. Vegye ki a fiók tartalmát. Fogja meg a zöldségghordozó fogantyúját, és húzza ki teljesen, amíg meg nem áll.
2. Emelje fel a zöldségtartó fiókot, és húzza ki.

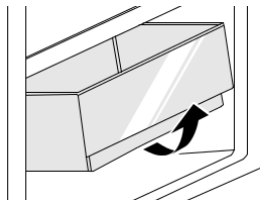

Üvegpolc tisztítása

Mivel a hűtőszekrény bélésének legbelső része, ahol a polcokkal érintkezik, hátsó ütközővel rendelkeznek, a polcokat felfelé kell emelnie, majd ki tudja venni.

Állítsa be vagy tisztítsa meg a polcokat az Ön igényei szerint.

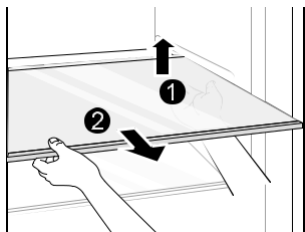

Hibaelhárítás

A következő egyszerű problémákat a felhasználó is kezelheti. Ha a problémák nem oldódnak meg, kérjük, hívja az illetékes szervizt.

Probléma	Lehetséges okok	Megoldás
A berendezés nem működik	<ul style="list-style-type: none"> A tápegység nem működik vagy a hálózati kábel nincs megfelelően bedugva Alacsony feszültség, áramkimaradás vagy az áramkör kioldott. 	<ul style="list-style-type: none"> Dugja be a hálózati kábelt Ellenőrizze az otthoni áramellátást
A világítás nem működik	<ul style="list-style-type: none"> A készülék nincs bekapcsolva A lámpa elromlott / kiégett 	<ul style="list-style-type: none"> Húzza ki és dugja be újra a hálózati kábelt Cserélje ki a világítást
A hűtő/fagyasztó túlságosan hideg	<ul style="list-style-type: none"> A hőmérséklet nem megfelelően van beállítva 	<ul style="list-style-type: none"> Állítsa magasabb hőmérsékletre az eszközt
A kompresszor hosszú ideig működik	<ul style="list-style-type: none"> Magas környezeti hőmérséklet okozhatja a hosszú, folyamatos működést Egyszerre túl sok ételt helyez be melegen Az ajtó túl gyakori nyitása Túl vastag fagyréteg van a hűtőszekrény belsejében 	<ul style="list-style-type: none"> Ez normális jelenség Ne helyezzen be egyszerre túl sok ételt Várjon, amíg az ételek kihűlnek, csak ezután helyezze be őket Ne nyissa ki túl gyakran az ajtót Olvassa le a készüléket
Az ajtó nem záródik megfelelően	<ul style="list-style-type: none"> Valami tárgyba beleakad az ajtó Túl sok ételt helyeztek a hűtőszekrény belsejébe Az ajtó tömítése eldeformálódott 	<ul style="list-style-type: none"> Ne helyezzen be túl sok ételt a hűtőtérbe Helyezze a készüléket stabilan, egyenes felületre Melegítse fel az ajtótmítést majd hűtse le (ehhez használhat elektromos szárítót vagy forró vizet)
A külső burkolat meleg	<ul style="list-style-type: none"> Amikor a készülék üzemel, a hőt a külső térbe távozik a fémcsöveken keresztül Magasabb környezeti hőmérséklet esetén (pl. nyáron) a készülék jobban dolgozik, ezáltal jobban melegedhet a külső burkolat 	<ul style="list-style-type: none"> Magasabb hőmérséklet normális a külső borítás esetén Növelje a hőelvezető teret vagy helyezze át a berendezést egy szellősebb, hűvösebb helyre
Kereszt vagy függőleges hűtőbordák forróak	<ul style="list-style-type: none"> A berendezés belsejében fémből készült hűtőcsövek vannak, a bordákból felszabaduló hó akadályozza meg a páralecsapódást 	<ul style="list-style-type: none"> Ez normális működés
Kellemetlen szagok	<ul style="list-style-type: none"> Romlott étel van a készülékben Az erős szagú ételek nem megfelelően vannak tárolva A belső rekesz piszkos 	<ul style="list-style-type: none"> Távolítsa el a romlott ételt és tisztítsa meg az eszköz belsejét. Győződjön meg róla, hogy az erős szagú ételek légmentesen legyenek becsomagolva Tisztítsa meg a belső rekeszt.

Probléma	Lehetséges okok	Megoldás
A tényleges hőmérséklet eltér a beállított hőmérséklethez képest	<ul style="list-style-type: none"> Ha meleg ételt helyez a készülékbe, a hőmérséklet átmenetileg megemelkedik Az új hőmérséklet beállítása után eltart egy ideig, amíg a hőmérséklet eléri a kívánt, beállított hőfokot Az ajtó sokáig vagy túl gyakran volt nyitva A hőmérséklet stabilizálódása után a tényleges hőmérsékletet a különböző rekeszek, különböző helyein eltérések lehetnek, az eltérés +/- 3°C fok is lehet 	<ul style="list-style-type: none"> Ez normális működésnek tekinthető Várjon egy keveset, mielőtt újra tesztelné a beállított hőmérsékletet Ne nyissa ki túl gyakran vagy túl sok ideig az ajtót
Pára jelentkezik a berendezés külső felületén	<ul style="list-style-type: none"> Pára képződhet a termékben, ha a helyiség páratartalma magas 	<ul style="list-style-type: none"> Ez normális működés. Törölje le a páralecsapódást egy száraz ruha vagy rongy segítségével
Kondenzáció, páralecsapódás az eszköz belsejében (nedves fiókok)	<ul style="list-style-type: none"> A zöldségek vagy gyümölcsök frissen tartása miatt az eszközben ilyenkor magasabb a páratartalom Túl magas páratartalom vagy túl gyakran volt nyitva az eszköz ajtaja Az ajtó tömítés nem megfelelően szigetel 	<ul style="list-style-type: none"> Törölje le a páralecsapódást egy száraz ruha vagy rongy segítségével ne nyissa ki gyakran az ajtókat vagy ne tartsa túl sokáig nyitva Ellenőrizze az ajtó tömítést, szükség esetén igazítsa a helyére vagy tisztítsa meg
Fagyképződés a szellőzőnyílások környékén	<ul style="list-style-type: none"> Az ajtó nem záródik megfelelően Az ajtó tömítése nem megfelelő 	<ul style="list-style-type: none"> Győződjön meg róla, hogy semmilyen tárgy vagy étel nem blokkolja az ajtó záródását Ellenőrizze az ajtó tömítést, szükség esetén tisztítsa meg vagy igazítsa meg
Nehéz kinyitni az ajtót	<ul style="list-style-type: none"> Eltér a külső és belső légnyomás, ez okozhatja az ajtó nehéz kinyitását 	<ul style="list-style-type: none"> Várjon egy kicsit, és lassan, óvatosan próbálja meg kinyitni az ajtót
Nem készít jégkockát (csak a jégkészítővel ellátott modellek esetében)	<ul style="list-style-type: none"> A vízvezeték elgörbült, megsérült A vízcsatlakozó telepítése nem megfelelő, rosszul lett beszerelve A víznyomás túl alacsony 	<ul style="list-style-type: none"> Kapcsolja be a jégkészítőt Ellenőrizze, hogy a vízellátás működik-e Az elgörbült, deformálódott csövet egyenesítse ki Ellenőrizze a vízcsatlakozást Ellenőrizze a víznyomást és a szűrőt, hogy nem tömődött-e el

A hűtőszekrény normál használata során bizonyos hangok hallhatók, amelyek nem befolyásolják a helyes működést.

Hangok, amelyek könnyen megelőzhetők:

- >> A nem vízszintes készülék által okozott zajok - állítsa be az eszköz helyzetét az állítható elülső befordítható szintező lábakkal. Alternatív megoldásként helyezzen puha anyagból készült párnákat a hátsó görgők alá, különösen akkor, ha a készüléket csempére helyezi.
- >> A szomszédos bútordarabhoz való hozzáérés - tolja arrébb a hűtőszekrényt.
- >> A fiókok vagy polcok nyikorgása - vegye ki és tegye vissza a fiókot vagy polcot.
- >> Csörgő, zörgő palackok hangja - távolítsa el a palackokat egymástól.

A normál használat során hallható hangok elsősorban a kompresszor (bekapcsolás) és a hűtés, rendszer (a hűtőfolyadék áramlása által okozott hőtágulás és összehúzódás a radiátorban) működéséből adódnak

Függelék

Az új európai szabvány figyelembevételével

Az alábbi táblázatban szereplő alkatrészek a hivatalos szervizpartnertől szerezhetőek be.

Alkatrész	Beavatkozásra jogosult	Az ellátás minimális ideje
Termosztát	Szakképzett személy	Legalább 7 évig az utolsó modell piacra kerülése után
Hőmérséklet érzékelő	Szakképzett személy	Legalább 7 évig az utolsó modell piacra kerülése után
Nyomtatott áramkört	Szakképzett személy	Legalább 7 évig az utolsó modell piacra kerülése után
Fényforrások	Szakképzett személy	Legalább 7 évig az utolsó modell piacra kerülése után
Ajtó fogantyúk	Szakképzett személy és vagy végfelhasználók	Legalább 7 évig az utolsó modell piacra kerülése után
Ajtópántok	Szakképzett személy és vagy végfelhasználók	Legalább 7 évig az utolsó modell piacra kerülése után
Tálcák	Szakképzett személy és vagy végfelhasználók	Legalább 7 évig az utolsó modell piacra kerülése után
Kosarak	Szakképzett személy és vagy végfelhasználók	Legalább 7 évig az utolsó modell piacra kerülése után
Ajtó tömítések	Szakképzett személyek és vagy végfelhasználók	Legalább 7 évig az utolsó modell piacra kerülése után

Kedves Vásárló!

1. Ha vissza szeretné küldeni vagy kicserélni a terméket, kérjük, forduljon a vásárlás helye szerinti üzlethez. (Kérjük ne felejtse el a számlát magával vinni).
2. Ha a termék meghibásodik és javításra szorul kérjük, hogy forduljon a garancialevélen (vagy a weboldalon: www.gabatech.hu) feltüntetett hivatalos márkaszervizhez.

FIGYELEM

A termékadatbázisban szereplő modellinformáció, valamint a modellazonosító egy weblink segítségével érhető el, amelyet a termék energiahatékonysági címkéjén található QR-kód segítségével lehet beolvasni.

A készülék energiahatékonyságára vonatkozó további információkért látogasson el a <https://ec.europa.eu> weboldalra, és keressen rá a modellre a neve alapján.