





**Használati utasítás**

**MODELL: GMR-293W**



# Tartalomjegyzék

<b>1. Biztonsági utasítások .....</b>	<b>2</b>
1.1 Figyelmeztetés .....	2
1.2 Biztonsági szimbólumok jelentései .....	5
1.3 Elektromossággal kapcsolatos információk .....	5
1.4 Használattal kapcsolatban.....	6
1.5 A tárgyak elhelyezése az eszközön .....	6
1.6 Energiával kapcsolatos figyelmeztetés .....	7
1.7 Ártalmatlanítás .....	7
<b>2. A fagyasztó helyes használata .....</b>	<b>8</b>
2.1 Az egyes komponensek megnevezései.....	8
2.2 Hőmérsékletvezérlő panel .....	9
2.3 Elhelyezés.....	10
2.4 A világítás cseréje (opcionális).....	10
2.5 Üzembe helyezés .....	10
2.6 Energiatakarékosági tippek.....	11
<b>3. Fagyasztó karbantartása és szervizelése .....</b>	<b>11</b>
3.1 Tisztítás.....	11
3.2 Leolvasztás .....	12
3.3 Használaton kívül .....	13
<b>4. Hibaelhárítás .....</b>	<b>13</b>



# 1. Biztonsági utasítások

## 1.1. Figyelmeztetés



Figyelmeztetés: tűzveszély/gyúlékony anyagok

EZ a készülék otthoni, háztartási és ehhez hasonló környezeti felhasználásra lett tervezve pl.: üzletek, irodák, motelek, szállodák. Kiskereskedelmi alkalmazásra nem alkalmas.

EZT a készüléket nem használhatják csökkent fizikai, érzékszervi vagy mentális képességekkel rendelkező személyek (beleértve a gyermekeket is), vagy olyanok, akik nem rendelkeznek tapasztalattal és tudással, kivéve, ha a biztonságukért felelős személy felügyeli őket.

A GYERMEKEKET minden esetben felügyelni kell, ha a készülék közelében vannak!

HA a tápkábel megsérül, a veszély elkerülése érdekében a gyártónak, annak szervizképviselőjének vagy hasonlóan képzett személynek ki kell cserélnie.

NE tároljon robbanásveszélyes anyagokat, például gyúlékony hajtóanyagot tartalmazó aeroszolos palackokat ebben a készülékben.

Karbantartás esetén mindenképp húzza ki a készüléket az áramforrásból.

FIGYELEM: A szellőzőnyílásokat hagyja szabadon, de beépítés esetén is ügyeljen rá, hogy ne tömítse el a szellőzőt.

FIGYELEM: Ne használjon mechanikus vagy egyéb eszközöket a leolvasztási folyamat felgyorsítására, kivéve azokat, amelyeket a gyártó javasol.

FIGYELEM: Ne tegyen kárt a hűtőkörben!

FIGYELEM: Ne használjon elektromos készülékeket az élelmiszer-tároló rekeszekben, kivéve, ha azok a gyártó által javasolt típusúak.

FIGYELEM: Gáz vagy hűtőközeg szivárgás esetén menjen az eszköz közeléből és értesítse a hatóságokat!

**FIGYELEM:** A készülék elhelyezésekor ügyeljen arra, hogy a tápkábel ne szoruljon be vagy sérüljön meg.

NE használjon hosszabbítót vagy földetlenn, kétágú adaptert!

**VESZÉLY:** Gyermek beszorulása a készülékbe.

Mielőtt régi hűtőszekrényét vagy fagyasztóját kidobná:

- Szedje le az ajtót
- A polcokat ne vegye ki, hogy a gyermek ne tudjon belemászni.

A tartozékok beszerelése előtt a hűtőszekrényt le kell választani az elektromos hálózatról.

A készülékhez használt HŰTŐKÖZEG és ciklopentán habosító anyag gyúlékony. Ezért, amikor a készüléket leselejtezik, azt minden tűzforrástól távol kell tartani, és megfelelő képesítéssel rendelkező speciális hulladékgyűjtő cégnek kell átadni, kivéve az égetéssel történő ártalmatlanítást, hogy elkerülje a környezet károsodását vagy bármilyen más károsodást.

AZ is szükséges, hogy a zárral és kulccsal felszerelt ajtók vagy fedők kulcsait gyermekektől távol tartsák, és ne a hűtőkészülék közelében, hogy megakadályozzák a gyermekek bezárását.

EU-szabvány: Ezt a készüléket 8 évesnél idősebb gyermekek, valamint csökkent fizikai érzékszervi vagy mentális képességű, illetve tapasztalattal és tudással nem rendelkező személyek csak akkor használhatják, ha felügyeletet kaptak, vagy utasítást kaptak a készülék biztonságos használatára vonatkozóan, és megértették az ezzel járó veszélyeket. Gyermekek nem játszhatnak a készülékkel. A tisztítást és a felhasználói karbantartást gyermekek nem végezhetik felügyelet nélkül.

Az élelmiszerek szennyeződésének elkerülése érdekében tartsa be az alábbi utasításokat:

- Az ajtó hosszabb ideig tartó kinyitása a készülék rekeszeinek hőmérsékletének jelentős emelkedését okozhatja.
- Rendszeresen tisztítsa meg az élelmiszerekkel érintkezésbe kerülő felületeket és a hozzáférhető vízelvezető rendszereket.
- Tisztítsa meg a víztartályokat, ha 48 órán keresztül nem használta őket; (1. megjegyzés)
- A nyers húst és halat megfelelő edényekben tárolja a hűtőszekrényben, hogy ne érintkezzen más élelmiszerekkel, és ne csöpögjön rá.
- A kétszillagos fagyasztórekeszek alkalmasak előfagyasztott élelmiszerek tárolására, jégkrém tárolására vagy készítésére, valamint jégkockák készítésére. (2. megjegyzés)
- Az egy-, két- és háromszillagos rekeszek nem alkalmasak friss élelmiszerek fagyasztására. (3. megjegyzés)
- 4 szillagos rekesz nélküli készülékeknél: ez a hűtőkészülék nem alkalmas élelmiszerek fagyasztására. (4. megjegyzés)
- Ha a hűtőkészüléket hosszabb ideig üresen hagyja akkor kapcsolja ki, tisztítsa meg, szárítsa ki és hagyja nyitva az ajtót, hogy megakadályozza a penészképződést a készülékben.

Megjegyzés 1,2,3,4: Kérjük ellenőrizze, hogy megfelel-e az Ön termékéhez típusához.



Szabadon álló készülékhez: ez a hűtőkészülék nem használható beépített készülékként.

A LED-lámpák BÁRMILYEN cseréjét csak képzett szervizes végezheti el. (Lásd a 2.4 fejezetet a lámpacseréről)

**FIGYELEM:** A készüléket megfelelően kell rögzíteni, hogy elkerülhető legyen a készülék instabilitása és az ebből fakadó balesetek.

**FIGYELEM:** Csak tiszta, ivóvízes rendszerhez csatlakoztassa. (Jégkészítésre alkalmas)

## 1.2. Biztonsági szimbólumok jelentései

	<p>Ez a szimbólum tiltást jelöl, ami fokozott odafigyelés igényel. Az utasítások be nem tartása a termék károsodását vagy a felhasználó személyes biztonságát veszélyeztetheti.</p>
Tiltó szimbólum	
	<p>Ez a szimbólum olyan figyelmeztetéseket jelöl, amelyeket be kell tartani, és amelyekhez kapcsolódó viselkedéseket szigorúan az előírt műveleteknek megfelelően kell végrehajtani. Az utasítások be nem tartása a termék károsodását vagy a felhasználó személyes biztonságát veszélyeztetheti.</p>
Figyelmeztetés	
	<p>Ez a szimbólum olyan tevékenységeket jelöl, amelyekhez kapcsolódó viselkedések különös figyelmet igényelnek. Ha nem őrizük meg, ez könnyű vagy közepes sérüléseket vagy a termék károsodását okozhatja.</p>
Megjegyzés	

Ez a kézikönyv sok fontos biztonsági információt tartalmaz, ezért kérjük, feltétlenül kövesse ezeket.

## 1.3. Elektromossággal kapcsolatos információk

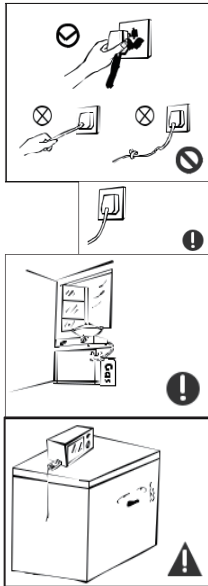

- Ne rántsa meg a tápvezetéket, amikor kihúzza a fagyasztót. Ügyeljen arra, hogy erősen tartsa a dugót, és egyenesen húzza ki a konnektorból.
- A biztonságos használat érdekében ne használjon sérült tápvezetéket, és ne használja a vezetéket, ha az eltört vagy a csatlakozódugó elhasználódott.
- Ha az elektromos vezeték elhasználódott vagy sérült, a gyártó által ajánlott (garanciajegyen található) szervizben ajánlott kicserélni.
- A hálózati csatlakozódugót megfelelő módon kell csatlakoztatni a hálózati csatlakozóhoz, különben tüzet okozhat.
- Ha gyúlékony gázok, például széngáz szivárog, először zárja el a gázszivárgást okozó szelepet, majd nyissa ki az ajtókat és az ablakokat. Ekkor ne húzza ki az elektromos készülékek, például a fagyasztó csatlakozóját, hogy elkerülje a tüzet okozó elektromos szikrákat.
- A biztonság érdekében nem ajánlott elektromos aljzatokat, feszültségstabilizátorokat, rizsfőzőket, mikrohullámú sütőket és egyéb készülékeket a fagyasztó tetejére helyezni; valamint, hogy a készülék élelmiszer-tároló helyiségében ne használjanak készülékeket, kivéve a gyártó által használatra javasolt típust.

## 1.4. Használattal kapcsolatban

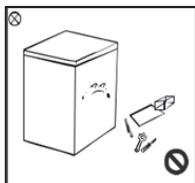

- Szigorúan tilos a fagyasztó otthoni szétszerelése, átalakítása, a hűtővezeték megrongálása. A fagyasztó karbantartását erre jogosult szakudással és gyakorlattal rendelkező szervizes kollégának kell elvégeznie.

Ha a tápkábel megsérül a veszély elkerülése érdekében a garanciajegyen feltüntetett szervizes szakembernek kell kicserélnie.

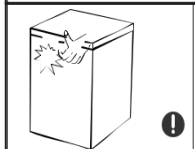

- Az ajtók között kis hézagok vannak, valamint az ajtó és a fagyasztóház között. Kérjük, hogy nyitáskor és csukáskor a kezére fokozottan ügyeljen. A termék ajtajának kinyitásakor és zárásakor ne alkalmazzon túlzott erőt. Miután a fagyasztó elindult, ne nyúljon nedves kézzel a fagyasztóban lévő élelmiszerekhez vagy edényekhez, különösen a fém edényekhez.



- Ne engedje, hogy gyermekek bemásszanak a fagyasztóba vagy felmásszanak rá. Kérjük fokozottan figyeljen oda mikor gyermek tartózkodik a bekapcsolt termék körül.

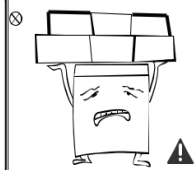

- Ne permetezze be vagy öblítse le a fagyasztót vízzel. Ne helyezze a fagyasztót nedves környezetbe. Ne töltsön fel vagy töltsön be a fagyasztóba vizet, nehogy károsítsa a fagyasztó elektromos szigetelését. Ez akár áramütést is okozhat.

- Kérjük, ne helyezzen nehéz tárgyakat a fagyasztó tetejére, mert az ajtó becsukásakor könnyen leeshetnek, illetve a termék is megsérülhet.

## 1.5. A tárgyak elhelyezése az eszközön

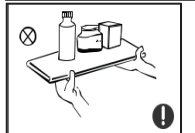

- Kérjük, ne helyezzen gyúlékony, robbanásveszélyes, illékony és erősen korrózív tárgyakat a fagyasztóba, hogy ne okozzon termékkárosodást, tüzet vagy egyéb baleseteket. A tűz elkerülése érdekében ne helyezzen vagy használjon éghető tárgyakat a fagyasztó közelében.

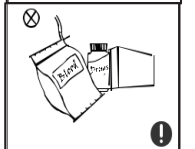

- Ez a termék háztartási hűtőberendezés, és a nemzeti szabványok szerint csak élelmiszerek tárolására alkalmas, más célra, például vér, gyógyszerek és biológiai termékek tárolására nem használható.



- Kérjük, ne tegyen a fagyasztóba palackozott vagy zárt tárolóedényeket, például palackozott sört vagy egyéb más italokat. Ezek megfagynak és megrepednek, ami további károsodást okozhat.

## 1.6. Energiával kapcsolatos figyelmeztetés

- Előfordulhat, hogy a fagyasztó nem működik egyenletesen főleg akkor, ha a működése hosszabb ideig a fagyasztókészülék tervezett hőmérsékleti tartományán kívül esik.
- Kérjük figyeljen, hogy a szénsavas italokat italokat nem szabad élelmiszer-fagyasztó rekeszekben vagy a szekrényekben, illetve alacsony hőmérsékletű rekeszekben tárolni.
- Vannak óvintézkedések, amelyek a fagyasztott élelmiszerek hőmérsékletének indokolatlan emelkedésének megakadályozásához szükségesek a hűtőberendezés leolvasztása során. A fagyasztott élelmiszer hőmérsékletének emelkedése a kézi leolvasztás, karbantartás vagy tisztítás során lerövidítheti a tárolási időt.
- A zárral szerelt termékeknél az ajtók vagy fedők kulcsait ajánlott gyermekektől távol tartani.

## 1.7. Ártalmatlanítás



A fagyasztóban használt hűtőközeg és ciklopentán habosító anyag gyúlékony anyagok, és a használt fagyasztót el kell szigetelni a gyújtóforrásoktól, és nem lehet elégetni ártalmatlanítás céljából. A környezet károsodásának és más veszélyek elkerülése érdekében kérjük, adja le egy szakképzett újrahasznosító cégnek.



Ha a fagyasztó nincs használatban, vegye ki a fagyasztó ajtaját, távolítsa el az ajtó tömítését és a polcos kosarat, és helyezze megfelelő helyre az ajtót és a polcos kosarat, hogy elkerülje a gyermekek belépését és játékát. baleseteket okozhat.

A termék megfelelő ártalmatlanítása:



Ez a szimbólum azt jelenti, hogy az Európai Unió egész területén ez a termék nem alkalmas más háztartási hulladékkal együtt történő ártalmatlanításra. Annak elkerülése érdekében, hogy az ellenőrizetlen hulladékkezelés miatt potenciális veszélyt jelentsen a környezetre vagy az emberi egészségre, hasznosítsa újra a hulladékot az anyagok fenntartható újrafelhasználásának elősegítése érdekében. A használt eszközök újrahasznosításához használja az újrahasznosító rendszert vagy a gyűjtőrendszert, vagy vegye fel a kapcsolatot a termék viszonteladóival. Garantálni tudják, hogy az újrahasznosítási folyamat környezetbarát és biztonságos.

## 2. A fagyasztó helyes használata

### 2.1 Az egyes komponensek megnevezései

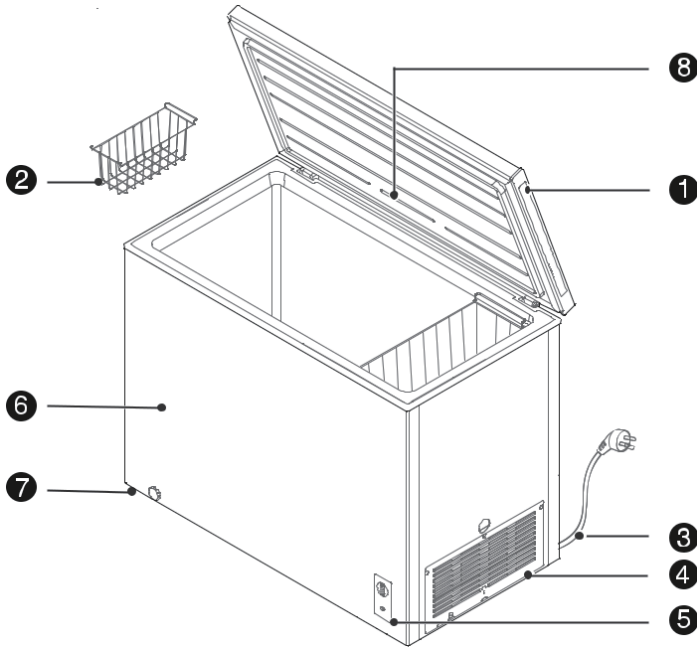

1.	Kilincs	5.	Hőmérséklet szabályzó panel
2.	Polcos kosár	6.	Burkolat
3.	Tápkábel	7.	Szintszabályzó (opcionális)
4.	Szellőzőrács	8.	Világítás (opcionális)

(A fenti képek csak tájékoztató jellegűek, a tényleges konfiguráció a tényleges vásárlástól vagy az eladó nyilatkozatától függ)

- A fagyasztó alacsony hőmérsékleten hosszú ideig képes megőrizni az élelmiszerek frissességét. Főleg fagyasztott élelmiszerek tárolására és jégkockák készítésére használják.
- A fagyasztó alkalmas húsok, halak, garnélarák és előfagyasztott péksütemények tárolására. Nem alkalmas folyadékok palackozott vagy zárt tartályokban való tárolására, például palackozott sör vagy italok tárolására.

Felhívjuk figyelmét, hogy az ételt a lejárató dátumig el kell fogyasztani.

- A termék fagyasztási sebessége a tárolt élelmiszer mennyiségétől és a környezeti hőmérséklettől függ. Ha túl sok szobahőmérsékletű élelmiszert tesz be egyszerre, akkor ajánlott a hőmérséklet-szabályozót a maximális fokozatra állítani és 24 órával előre működtetni, vagy jégkockát használni a hűtéshez. Ezen túlmenően a nagy élelmiszerdarabokat apró darabokra kell osztani, és külön kell tárolni a megfelelő fagyasztás érdekében. Ellenkező esetben előfordulhat, hogy a nagy vagy túlzott élelmiszerek bizonyos részei nem fagynak meg megfelelően, ami károsodást okozhat az élelmiszerekben.

Emlékeztető:

A zsanér kopása a hosszú távú nyitás és zárás során befolyásolhatja a csuklópánt élettartamát, és zaj léphet fel. Javasoljuk, hogy karbantartás céljából rendszeresen kenőolajat kenjék be a zsanérokra, ami hatékonyan megszünteti a zajt és meghosszabbítja a zsanérok élettartamát.

## 2.2 Hőmérsékletvezérlő panel

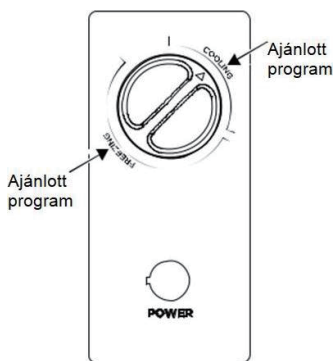

- Bekapcsolás után a „POWER” jelzőfény világít (zöld). Az a terület, ahol a hőmérséklet-szabályozó gombja a "COOLING"-ra mutat, a hűtési terület, a "FAGYASZTÁS" pedig a fagyasztott terület;

- Ha a hőmérséklet-szabályozó gombot az óramutató járásával megegyező irányba forgatjuk, a fagyasztó belsejében a hőmérséklet csökken;

- Ha a hőmérséklet-szabályozó gombját az óramutató járásával ellentétes irányba forgatja, a fagyasztó belsejében a hőmérséklet nő;

Kérjük, tekintse meg a vázlatos diagramot az „ajánlott sebességfokozat” azonosításához.

(A fenti képek csak tájékoztató jellegűek, a tényleges konfiguráció a tényleges vásárlástól vagy az eladó nyilatkozatától függ)



## 2.3 Elhelyezés

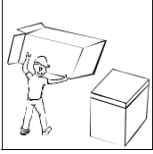

Mielőtt használná a gépet, kérjük, távolítsa el az összes csomagoló anyagot, amely tartalmazza a habszivacsokat, ragasztó-szalagokat stb. Kérem, tépje le a védőfóliát is.

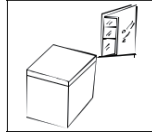

Jól szellőző helyiségbe és stabil talajra helyezze a gépet.

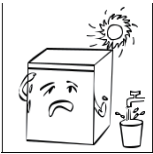

Válassza ki azt a helyet, amely hőtől védett és nincs közvetlen napfénynek kitéve. Nedves vagy vizes területen ne helyezze el a készüléket, mert rozsdásodáshoz vezethet.

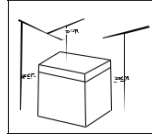

A fagyasztó felső részének 70 cm-nél nagyobbak kell lennie, a fagyasztó oldala és háta, valamint a fal közötti távolság pedig 20 cm-nél nagyobb legyen, hogy megkönnyítse a fagyasztó ajtajának nyitását és zárását, valamint a hőelvezetést.

## 2.4 A világítás cseréje (opcionális)

A LED lámpát a gyártó, a karbantartó részleg vagy más hasonló osztályok szakemberének kell kicserélnie.

(A fentiek csak tájékoztató jellegűek, a tényleges konfiguráció a tényleges vásárlástól vagy az eladó nyilatkozatától függ)

## 2.5 Üzembe helyezés

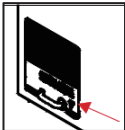

- Fogjon egy szerszámot (lapos vagy kúpos csavarhúzó), illessze be az ábrán a nyíl pozíciójában lévő résbe, és finoman nyissa ki az ajtót.



- Felnyitás után a fagyasztó ajtaja ábrán látható állapotban van. Ezután vegye ki az elektromos vezetéket a tárolóból.



- Szállítás után hagyja állni a fagyasztót minimum 2 órán keresztül, mielőtt csatlakoztatná az elektromos hálózathoz. Ellenkező esetben teljesítményromlást vagy károsodást okozhat.

Mielőtt friss vagy fagyasztott élelmiszert tárolna a fagyasztóban, kapcsolja be a fagyasztót 2-3 órán keresztül. Nyáron vagy forróbb napokon ajánlott a fel 4 órával a bepakolás előtt elindítani a fagyasztót.

Áramszünet vagy tisztítás előtt kérjük húzza ki a hálózati csatlakozót. Kb. 5 perc elteltével újra be lehet dugni. A folyamatos indítás károsíthatja a kompresszort.

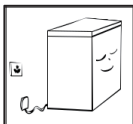

## 2.6 Energiatakarékossági tippek

A készüléket a helyiség leghűvösebb részén kell elhelyezni, távol a hőt termelő készülékektől, és távol a közvetlen napfénytől.

Hagyja a forró ételeket szobahőmérsékletűre hűlni, mielőtt a készülékbe helyezné. A készülék túlzott leterhelés rövid távon is károsíthatja a kompresszort. A lassan lehűlő élelmiszerek minőségégüket veszíthetik vagy megromolhatnak.

Ügyeljen arra, hogy fagyasztás előtt az élelmiszereket megfelelően csomagolja be. Az edényeket törölje szárazra mielőtt a készülékbe helyezi őket. Ez csökkenti a jégképződést a termékek belsejében és növeli az élettartamot.

A készülék tárolóedényét nem szabad alufóliával, viaszpapírral vagy papírtörkövel kibélelni. A betétek akadályozzák a hideg levegő keringését, így a készülék kevésbé hatékony.

Rendszerezze és címkézze fel az élelmiszereket az ajtónyitások és a hosszabb keresések csökkentése érdekében. Egyszerre távolítson el annyi tárgyat, amennyi szükséges, és a lehető leghamarabb csukja be az ajtót.

## 3. Fagyasztó karbantartása és szervizelése

### 3.1 Tisztítás

Kérjük, hogy figyelmesen tisztítsa meg a portól a fagyasztó környékét (főleg mögötte), hogy javítsa a hőelvezetést és energiát takarítson meg.

- Rendszeresen ellenőrizze az ajtó tömítést, hogy megbizonyosodjon arról, hogy tiszta és szennyeződésmentes. Tisztítsa meg az ajtó tömítést szappanos vízbe vagy hígított tisztítószerbe mártott puha ronggyal.
- A fagyasztó belsejét rendszeresen tisztítani kell a szagok elkerülése érdekében.
- A fagyasztó belsejének tisztítása előtt kapcsolja ki, vegye ki a készülékből az összes ételt, függő kosarakat és tartályokat.
- Használjon puha ruhát vagy szivacsot a fagyasztó belső burkolatának tisztításához. Először két evőkanál szóda bikarbónát és egy liter meleg vizes oldatot használhat a tisztításhoz, majd tisztítsa meg tiszta vízzel, és törölje le. - Tisztítás után nyissa ki az ajtót, és hagyja természetes módon megszáradni, mielőtt csatlakoztatná a hálózathoz.
- A fagyasztó belsejében olyan területeken, amelyeket nem könnyű tisztítani (pl. rések vagy sarkok), javasoljuk, hogy puha törölkendőt,

puha kefét stb. és néhány szükséges segédeszközt (pl. vékony pálcikákat stb.) használjon a rendszeres tisztításhoz. hogy ne halmozódnak fel szennyező anyagok vagy baktériumok.

- Ne használjon szappant, mosószert vagy tisztítószert a belső részek tisztításához, mert ezek maradandó szagot vagy további szennyeződést okozhatnak.
- Tisztítsa meg a függesztett kosarat szappanos vízbe vagy hígított tisztítószerbe mártott puha textíliával, majd törölje át meg puha törleronggyal vagy hagyja megszáradni.
- Törölje le a fagyasztó külső felületét szappanos vízzel, mosószerral stb. megnedvesített puha textíliával, majd törölje át száraz törleronggyal.
- Ne használjon kemény hajkefét, acéldrótgolyót, acéldrótkefét, súrolószert (például fogkrémet), szerves oldószert (például alkoholt, acetont, izoamil-acetátot stb.), forrásban lévő vizet vagy savas vagy lúgos anyagokat a tisztítás során, mert az károsíthatja a fagyasztó felületét és belső burkolatát. A szerves oldószerek, például a forrásban lévő víz és a benzol deformálhatják vagy károsíthatják a műanyag alkatrészeket.
- Ne öblítse le közvetlenül vízzel vagy más folyadékkal a tisztítás során, hogy elkerülje a rövidzárlatot vagy az elektromos szigetelési teljesítmény befolyásolását az áztatás után.



A fagyasztó leolvasztásakor és tisztításakor először húzza ki a tápkábelt.

## 3.2 Leolvasztás

A fagyasztókat manuálisan kell leolvasztani:

- Leolvasztáskor kérjük, először húzza ki a hálózati csatlakozót, nyissa ki a fagyasztó ajtaját, és vegye ki az élelmiszereket, függő kosarakat stb.;
- Nyissa ki a leeresztő nyílást és a kimeneti nyílást (és helyezzen egy víztartályt a kimeneti nyíláshoz), hogy a felhalmozódott jég elolvadjon. Ha elkezd olvadni akkor jéglapáttal felgyorsíthatja a jégtelenítést.
- Leolvasztáskor az eltávolított élelmiszert tegye hűvös helyre, mielőtt a tartozékokat eltávolítaná és elkezd a tisztítást.



Kérem ne használjon a gyártó által ajánlottaktól eltérő mechanikus eszközöket vagy egyéb eszközöket. A hűtőkört semmilyen esetben ne sértse meg, mert az eszköz tönkremehet.

### 3.3 Használaton kívül

Áramszünet esetén: Az élelmiszerek még nyáron is több órán át tárolhatók csukott ajtón keresztül. Ebben az időszakban csökkenteni kell az ajtónyitások számát, és nem szabad friss élelmiszert betenni.

Ha hosszabb ideig nem használja: húzza ki a konnektorból, majd tisztítsa meg a fagyasztót, és tartsa nyitva a fagyasztó ajtaját elkerülve a kellemetlen szagokat.

A fagyasztó mozgatásakor: Ne fordítsa meg, ne szállítsa függőlegesen, és ne rázza a fagyasztót szállítás közben. A dőlésszög szállítás közben nem haladhatja meg a 45°-ot. Mozgatáskor lehetőség ne az ajtót vagy a zsanért emelje.



Ha a fagyasztót üzem behelyezte, akkor lehetőleg folyamatosan egy helyen használja, normál körülmények között. A fagyasztó használatának szüneteltetése nem befolyásolja az eszköz élettartamát.

## 4. Hibaelhárítás

Az alábbi hibajelenségek közül néhányat Ön is elháríthat.

Ha nem tudja megoldani akkor kérjük hívja a garanciajegyen vagy a weboldalon feltüntetett hivatalos szervizt.

A fagyasztó nem működik	A tápkábel csatlakoztatva van-e Hőmérsékletszabályozó gomb megfelelő állásban van-e Áramkimaradás vagy részleges áramköri probléma
A fagyasztó büdös	A szagos ételeket be kell megfelelően csomagolni. Ellenőrizze, nincs-e romlott étel a fagyasztóban. A fagyasztó belsejét meg kell tisztítani.
A kompresszor hosszú távú működése	Normális, hogy a fagyasztó kompresszora hosszú időn keresztül működik a nyári magas hőmérséklet következtében. Egyszerre ne tegyen túl sok élelmiszert a fagyasztóba. Melegen ne helyezzen be élelmiszert! Túl gyakori ajtónyitás következtében. A fagyasztó fagyrétege túl vastag (ekkor leolvasztani szükséges)
A fagyasztó lámpa nem világít	Ellenőrizze, hogy a fagyasztó be van-e kapcsolva illetve, hogy a jelzőlámpa nem sérült-e meg
A fagyasztó ajtaja nem zárható megfelelően	Ellenőrizze, hogy nem szorult-e be valamilyen élelmiszer az ajtónál.

A gép hangos	Ellenőrizze, hogy a gép sima területre lett elhelyezve és hogy a fagyasztó tartozékai megfelelően vannak e csatlakoztatva.
Nehéz kinyitni a fagyasztó ajtaját	A fagyasztó lehelése után nyomáskülönbség alakul ki a belső és külső rész között, amely okozhat átmeneti nehézséget az ajtó nyitásában. Ez egy teljesen normális fizikai jelenség, nem hibajelenség!
Az eszköz hőt termel és bocsát ki, páralecsapódás látható	Amikor a fagyasztó működik, az eszköz hőt termel. A működés korai fázisában, illetve nyáron – magas hőmérsékleti körülmények mellett - több hő termelődhet. Ezt a jelenséget a kondenzátor hőleadása okozza. Magas környezeti páratartalom esetén páralecsapódás alakulhat ki a ház és az ajtó tömítés felületén, ami szintén normális jelenség. Ajánlott szárazra törölni egy textília segítségével.
Légáramlás hangja Zúgó hang Csattogó hang	A vezetékekben keringő hűtőközeg adhat furcsa vagy morajló zajokat, ami normális működésnek számít, a hűtőhatást nem befolyásolja. A kompresszor működés közben zümmögő hangot ad ki vagy annak leállításakor hangos. Az elektromágneses szelep vagy az elektromos kapcsolószelep kattogó hangot ad ki, ami normális jelenség és nem befolyásolja az eszköz használatát.

#### Klímaosztályok (1. tábla)

Osztály	Szimbólum	Környezeti hőmérséklet tartomány
Szubnormális	SN	+ 10 to + 32
Normális	N	+ 16 to + 32
Szubtrópusi	ST	+ 16 to + 38
Trópusi	T	+ 16 to + 43

Szubnormális: ‘Ez a hűtőberendezés 10°C és 32°C közötti környezeti hőmérsékleten történő használatra készült.

Normális: Ez a hűtőberendezés 16°C és 32°C közötti környezeti hőmérsékleten történő használatra készült.

Szubtrópusi: Ez a hűtőberendezés 16°C és 38°C közötti környezeti hőmérsékleten történő használatra készült.

Trópusi: Ez a hűtőberendezés 16°C és 43°C közötti környezeti hőmérsékleten történő használatra készült.

**A modell információ és a modell azonosítás a termék adatbázisból megszerezhető a QR kód beolvasásával, amely az energiacímkén található.**

**Kedves Felhasználó!**

- 1. Amennyiben szeretné visszaküldeni vagy kicserélni az eszközt, kérem, forduljon az üzlethez, ahol megvásárolta azt. (Ne felejtse el magával vinni a vásárlást igazoló számlát)**
- 2. Amennyiben a termék meghibásodik vagy javításra szorul, forduljon az illetékes szervízhez.**

**Szolgáltató: Powerway Electronic Kft.**

**Telefon: 06 70 944 1528**

**Email: [szerviz@powerway.hu](mailto:szerviz@powerway.hu)**







